

ACCESSORIES
COLLECTION

volume 03

DOIWO
Salotti



La nuova collezione di accessori Doimo Salotti propone delle soluzioni funzionali per progettare ed arredare con stile e personalità. I complementi d'arredo nascono dalla progettazione di designers e sono realizzati con cura e attenzione ai dettagli, utilizzando materiali di alta qualità e tecnologie innovative per durare nel tempo.

The new Doimo Salotti accessories collection offers functional solutions for designing and furnishing with style and personality. The furnishing accessories are created by designers and are made with care and attention to detail, using high quality materials and innovative technologies to last over time.

La nouvelle collection d'accessoires Doimo Salotti offre des solutions fonctionnelles pour concevoir et meubler avec style et personnalité. Les accessoires d'ameublement sont créés par des designers et sont réalisés avec soin et attention aux détails, en utilisant des matériaux de haute qualité et des technologies innovantes pour durer dans le temps.

La nueva colección de accesorios Doimo Salotti ofrece soluciones funcionales para diseñar y decorar con estilo y personalidad. Los accesorios de decoración son creados por diseñadores y se realizan con cuidado y atención al detalle, utilizando materiales de alta calidad y tecnologías innovadoras para durar en el tiempo.

COMPLEMENTS
FOR YOUR
LIVING ROOM

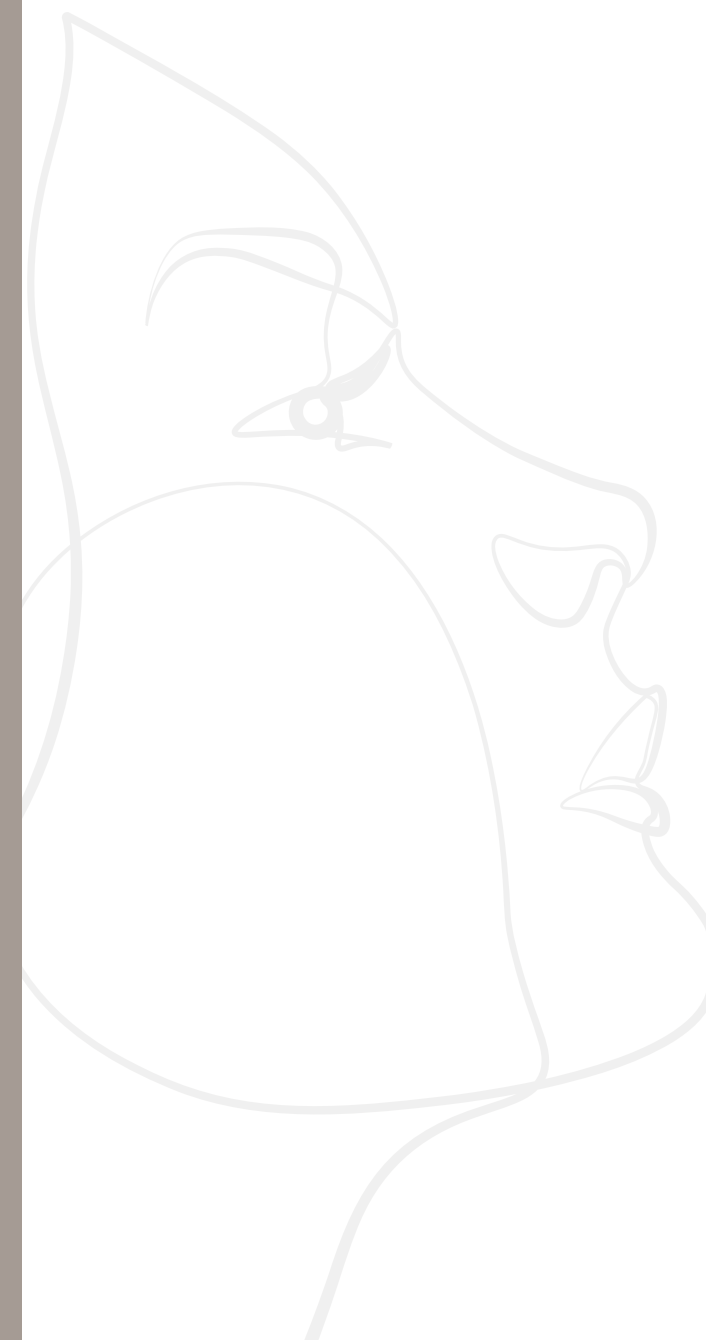

INDICE

index
index
indice

POLTRONCINE	pag. 09
MODULAR SEATING	pag. 45
POUF	pag. 55
TAVOLINI	pag. 83
MADIE E LIBRERIE	pag. 123
TAPPETI	pag. 159
CARTA DA PARATI	pag. 181
ACCESSORI	pag. 205
CARATTERISTICHE	pag. 217
FINITURE	pag. 252



Un set di complementi può essere una scelta ideale per arredare e dare forma al nuovo living. La nuova collezione Doimo Salotti creata per un living accogliente e stilisticamente coerente.

A set of complements can be an ideal choice for furnishing and shaping your new living room. The new Doimo Salotti collection created for a cosy and stylistically coherent living room.

Un ensemble de compléments peut être un choix idéal pour meubler et façonner votre nouveau salon. La nouvelle collection Doimo Salotti a été conçue pour créer un salon confortable et cohérent sur le plan stylistique.

Un conjunto de complementos puede ser una opción ideal para amueblar y dar forma a su nueva sala de estar. La nueva colección Doimo Salotti creada para un salón acogedor y estílicamente coherente.

COMPLEMENTS
FOR YOUR
LIVING ROOM



CORA pag. 10



YARA pag. 12



MAIKA pag. 14



TECLA pag. 16



ADA pag. 18



THELMA pag. 20



JESSICA pag. 22



TANIA pag. 24



ZAIRA pag. 26



LUNA pag. 28



ADELE pag. 30



MIRANDA pag. 32



KLINT pag. 34



KARIN pag. 36



ISABEL pag. 38



BERGERE pag. 40

POLTRONCINE

CORA

design Angelo Armano

Il suo design sinuoso e armonioso offre una comodità unica e totale. Realizzata con struttura in metallo e imbottitura in schiumato a freddo. Completamente sfoderabile in tessuto e similpelle, non sfoderabile in pelle. Piede di serie in legno frassino wengé o con basamento girevole a 360° in legno frassino wengé.

Its sinuous and harmonious design offers unique and total comfort. Made with a metal frame and cold-foam padding. Completely removable covers in fabric or leatherette, non-removable in leather. Standard feet in wenge ash wood or with 360° swivel base in wenge ash wood.

Son design sinueux et harmonieux offre un confort unique et total. Fabriqué avec une structure métallique et un rembourrage en mousse froide. Fauteuil entièrement déhoussable en tissu ou similicuir, non déhoussable en cuir. Pied standard en bois de frêne wengé ou avec base pivotante à 360° en bois de frêne wengé.

Su diseño sinuoso y armonioso ofrece un confort único y total. Fabricado con estructura de metal y acolchado de espuma fría. Fundas totalmente desenfundables en tela o simil piel, no desenfundable piel. Pie estándar en madera de fresno wengé o con base giratoria 360° en madera de fresno wengé.



Cora poltroncina da 82 in giulia 66/96 con basamento girevole frassino wengé

Cora poltroncine da 82 in giulia 81 con piede in legno frassino wengé
Vintage grigio verde tappeto da 200x300



YARA

design Angelo Armano

Questa collezione composta da una poltroncina e un divanetto rappresenta un connubio perfetto tra comfort, stile e praticità. Realizzata con struttura in legno e imbottitura in schiumato a freddo. Completamente sfoderabile in tessuto e similpelle, non sfoderabile in pelle. Piede in metallo verniciato nero.

This collection of armchair and sofa represents a perfect combination of comfort, style and practicality. Made with a wooden frame and cold-foam padding. Completely removable covers in fabric or leatherette, non-removable in leather. Feet in black painted metal.

Cette collection de fauteuil et de canapé représente une combinaison parfaite de confort, de style et de praticité. Structure en bois et rembourrage en mousse froide. Revêtement entièrement déhoussable en tissu ou similicuir, non déhoussable en cuir. Pied en métal peint en noir.

Esta colección de sillón y sofá representa una combinación perfecta de comodidad, estilo y practicidad. Fabricados con estructura de madera y acolchado de espuma fría. Fundas totalmente desenfundables en tela o simil piel, no desenfundable en piel. Pie estándar de metal pintado en negro.



Yara poltroncina da 81 in galia 75, divanetto da 146 in galia 75/25

Yara poltroncina da 81 in catia 63, divanetto da 146 in catia 63
Henry tavolino da 92x92 H 23 in laccato grigio sabbia



MAIKA

design Enrico Cesana

Forme rotonde e design minimal, un connubio perfetto tra comfort e stile senza tempo. Realizzata con struttura in legno e imbottitura in poliuretano espanso. Completamente sfoderabile in tessuto o similpelle, non sfoderabile in pelle. Piede in legno laccato nero.

Round shapes and minimalist design, a perfect combination of comfort and timeless style. Made with a wooden frame and polyurethane foam padding. Completely removable covers in fabric or letaherette, non-removable in leather. Base in black lacquered wood.

Formes arrondies et design minimaliste, une combinaison parfaite de confort et de style intemporel. Fabriqué avec une structure en bois et un rembourrage en mousse de polyuréthane. Entièrement déhoussable en tissu ou similicuir non déhoussable en cuir. Base en bois laqué noir.

Formas redondeadas y diseño minimalista, una combinación perfecta de comodidad y estilo atemporal. Fabricado con estructura de madera y relleno de espuma de poliuretano. Fundas totalmente desenfundables, tapiz de tela, polipiel o piel no desenfundable. Base de madera lacada en negro.



Maika poltroncina da 75 in emma 73

Maika poltroncine da 75 in emma 84



TECLA

design Angelo Armano

Il suo design elegante e contemporaneo si fonde con grazia in qualsiasi tipo di arredamento. Realizzata con struttura in metallo e imbottitura in schiumato a freddo. Optional cuscino poggiatesta in chips di poliuretano e fiocchi di poliestere. Completamente sfoderabile in tessuto o similpelle, non sfoderabile in pelle. Piede di serie in metallo verniciato nero o con basamento girevole a 360° in legno frassino wengé.

Its elegant and contemporary design blends gracefully into any décor. Made with a metal frame and cold-foam padding. Completely removable covers in fabric or leatherette, non-removable in leather. Standard feet in black painted metal or with 360° swivel base in wenge ash wood.

Son design élégant et contemporain se fond gracieusement dans n'importe quel décor. Fabriqué avec un cadre en métal et un rembourrage en mousse froide. Housses entièrement déhoussables en tissu ou similicuir, non déhoussable en cuir. Pied standard en métal peint en noir en métal peint en noir ou base pivotante à 360° en bois de frêne wengé.

Su diseño elegante y contemporáneo se integra con gracia en cualquier decoración. Fabricado con estructura de metal y tapizado de espuma fría. Tapizado totalmente desenfundable en tela, simil piel o piel no desenfundable. Pie estándar en metal pintado de negro o con base giratoria de 360° en madera de fresno wengé.



Tecla poltroncina da 65 e poggiatesta in galia 56 con basamento girevole a 360° in legno frassino wengé

Tecla poltroncina da 65 in cindy 22 e poggiatesta in galia 25 con piede in metallo verniciato nero
Trendy beige tappeto da 200x300. Fiore 01 carta da parati



ADA

design Alan Loren

Poltroncina e divano dalle forme morbide e imbottiture accoglienti. Realizzati con una struttura in legno e imbottitura in poliuretano espanso rivestito con un trapuntino in misto piuma. Completamente sfoderabile in tessuto, similpelle e pelle. Piede di serie in metallo verniciato bronzo vintage.

Armchair and sofa with soft shapes and cosy upholstery. Made with a wooden frame and polyurethane foam padding covered with a feather blend quilt. Completely removable covers in fabric, imitation leather and leather. Standard foot in vintage bronze painted metal.

Fauteuil et canapé aux formes douces et au revêtement confortable. Structure en bois et rembourrage en mousse de polyuréthane recouvert d'un édredon en plumes. Revêtement entièrement déhoussable en tissu, similicuir et cuir. Pied standard en métal peint en bronze vintage.

Sillón y sofá de formas suaves y tapizado acogedor. Fabricados con armazón de madera y relleno de espuma de poliuretano recubierto con un acolchado de mezcla de plumas. Fundas totalmente desfundables en tela, polipiel y piel. Pie estándar de metal pintado en bronce vintage.

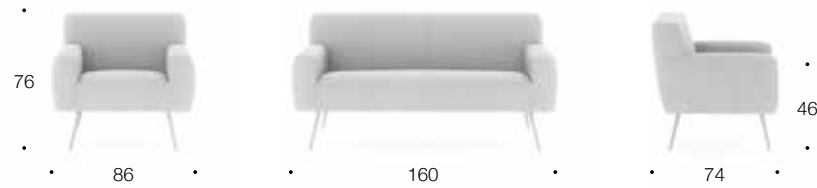

Ada poltroncina da 86 in giulia 61, divanetto da 160 in giulia 61

Ada poltroncina da 86 in giulia 81, divanetto da 160 in giulia 71
Mattia tavolino da 26x26 H 40 in bronzo vintage



THELMA

design Alan Loren

Poltroncina dalle forme avvolgenti realizzata con un telaio in metallo curvato rivestito in schiumato a freddo. Completamente sfoderabile, rivestibile in tessuto, similpelle o in pelle. Piede in metallo di serie in colore bronzo vintage, disponibile anche nel colore grigio piombo.

Armchair with enveloping shapes made with a curved metal frame covered with cold foam. Completely removable covers, upholstered in fabric, leatherette or leather. Standard metal feet in bronzo vintage, available also in grigio piombo colour.

Fauteuil aux formes enveloppantes composé d'une structure métallique courbée et recouverte de mousse froide, entièrement déhoussable, habillée de tissu, de similcuir ou de cuir. Pied en métal standard en couleur bronzo vintage, également disponible en grigio piombo.

Sillón de formas envolventes fabricado con armazón metálico curvado recubierto de espuma fría. Funda totalmente desenfundable, tapizable en tela, polipiel o piel. Pie metálico estándar en color bronzo vintage, también disponible en grigio piombo.



Thelma poltroncine da 80 in catia 57 piede grigio piombo

Thelma poltroncina da 80 in godiva 76 telaio bronzo vintage
Lexia comp. 02 madia con piedi da 240 in laccato grigio titanio
Round grigio antracite tappeto da Ø 240



JESSICA

design W. Kraus

La sua forma si ispira al taglio e alla lucentezza dei diamanti. Realizzata con struttura in multistrato e imbottitura in poliuretano espanso. Jessica è disponibile in due misure ed è rivestibile in tessuto, similpelle o in pelle sempre non sfoderabile. Piede di serie in legno rovere cenere, optional in finitura noce naturale o canaletto.

Its shape is inspired by the cut and shine of diamonds, giving the armchair a luxurious and sophisticated look. Made with a plywood frame and polyurethane foam padding. Jessica is available in two sizes and can be upholstered in fabric, leatherette or leather with non-removable covers. Standard base in rovere cenere wood, optional in noce naturale or canaletto finish.

Sa forme s'inspire de la taille et de l'éclat des diamants, ce qui confère au fauteuil un aspect luxueux et sophistiqué. Il est composé d'un cadre en contreplaqué et d'un rembourrage en mousse de polyuréthane. Jessica est disponible en deux tailles et peut être revêtu de tissu, de similicuir ou de cuir avec des housses non-amovibles. Pied standard en bois de rovere cenere, optionnel en finition noce naturelle ou canaletto.

Su forma se inspira en la talla y el brillo de los diamantes. Fabricado con armazón de madera contrachapada y relleno de espuma de poliuretano. Jessica está disponible en dos tamaños y puede tapizarse en tela, siml piel o piel con fundas no desenfundables. Pie estándar en madera de rovere cenere, opcional en acabado noce naturale o canaletto.



Jessica poltroncina da 70 e da 86 in catia 47 piede in rovere cenere

Jessica poltroncina da 86 in fashion 35 piede in noce canaletto
Kirk tavolino da 48x40 H 51 con piano laccato grigio tabacco
Trendy antracite tappeto da 200x300



TANIA

Design D.S. Studio

Poltroncina dal design minimale ed elegante. Realizzata con struttura in legno e imbottitura in poliuretano espanso. Completamente sfoderabile, rivestibile in tessuto o similpelle, non sfoderabile in pelle. Basamento in legno disponibile nelle finiture rovere cenere, canaletto o noce naturale.

Armchair with a minimalist and elegant design. Made with a wooden frame and polyurethane foam padding. Completely removable covers, coverable in fabric or leatherette, non-removable in leather. Standard wooden base available in rovere cenere, canaletto or noce naturale finishes.

Fauteuil au design minimaliste et élégant. Structure en bois et rembourrage en mousse de polyuréthane. Entièrement déhoussable en tissu ou similicuir, non déhoussable en cuir. Base en bois standard disponible en finition rovere cenere, canaletto ou noce naturelle.

Sillón de diseño minimalista y elegante. Fabricado con estructura de madera y relleno de espuma de poliuretano. Fundas totalmente desenfundables, tapizables en tela, símil piel o piel no desenfundable. Base de madera estándar disponible en acabados rovere cenere, canaletto o noce naturale.



Tania poltroncina da 81 in giulia 69 basamento in noce canaletto

Tania poltroncina da 81 in corin 79 basamento in rovere cenere
Kirk tavolino da 48x40 H 51 con piano laccato rosso porpora e
tavolino da 125x85 H 35 con piano in india e pietra gray stone
Maglia grigio tappeto da 200x300



ZAIRA

design Enrico Cesana

La linea morbida e la sua forma rotonda offrono anche un ottimo comfort di seduta. Realizzata con struttura in legno e imbottitura in poliuretano espanso. Completamente sfoderabile in tessuto o similpelle, non sfoderabile in pelle. Piede in legno laccato nero.

The soft line and its round shape also offer excellent seating comfort. Made with a wooden frame and polyurethane foam padding. Completely removable covers in fabric or leatherette, non-removable in leather. Base in black lacquered wood.

La ligne douce et la forme ronde offrent également un excellent confort d'assise. Fabriqué avec une structure en bois et un rembourrage en mousse de polyuréthane. Entièrement déhoussable en tissu ou similicuir non déhoussable en cuir. Base en bois laqué noir.

La línea suave y su forma redondeada también ofrecen una excelente comodidad de asiento. Fabricado con estructura de madera y relleno de espuma de poliuretano. Fundas totalmente desenfundables, tapiz de tela, polipiel o piel no desenfundable. Base de madera negro.



Zaira poltroncina da 75 in emma 55

Zaira poltroncina da 75 in catia 78



LUNA

Design D.S. Studio

Forme morbide definite dalle esclusive cuciture a labbro. Struttura in legno e imbottitura in poliuretano e misto piuma. Completamente sfoderabile in tessuto o similpelle, non sfoderabile in pelle. Piede di serie in colore bronzo vintage, disponibile anche nella finitura alluminio opaco.

Soft shapes defined by an exclusive type of seam. Structure in wood and padding in polyurethane and mixed feather. Completely removable covers in fabric or leatherette, non-removable in leather. Standard feet in bronzo vintage colour, also available in matt aluminium.

Des formes douces définies par des coutures exclusives. Structure en bois et rembourrage en polyuréthane et en plumes mélangées. Entièrement déhoussable en tissu ou similicuir, non déhoussable en cuir. Pied standard en couleur bronze vintage, également disponible en aluminium mat.

Formas suaves definidas por el exclusivo pespunte. Armazón de madera y acolchado de poliuretano y plumón mixto. Fundas totalmente desenfundables en tela e imitación piel o piel no desenfundable. Pie estándar en color bronzo vintage, también disponible en acabado aluminio mate.



Luna poltroncina da 72 in emma 67 e in emma 76 piede bronzo vintage

Luna poltroncina da 72 in elena 73 piede alluminio opaco
Vintage grigio blu tappeto da 200x300



ADELE

Design D.S. Studio

Poltroncina dal design moderno e dalle forme ergonomiche, perfetta per un arredamento elegante e funzionale. Realizzata con struttura in legno e imbottitura in poliuretano espanso. Completamente sfoderabile, in tessuto o similpelle, non sfoderabile in pelle. Piede di serie in legno rovere cenere o in finitura canaletto o noce naturale. Optional disponibile piede curvo in alluminio opaco o bronzo vintage.

Modern design and ergonomically shaped armchair perfect for elegant and functional furnishing. Made with a wooden frame and polyurethane foam padding. Completely removable covers in fabric or letaherette, non-removable in leather. Standard feet in rovere cenere wood or in canaletto or noce naturale finish. Optional available curved foot in matt aluminium or bronzo vintage.

Fauteuil au design moderne et à la forme ergonomique, parfait pour un aménagement élégant et fonctionnel. Structure en bois et rembourrage en mousse de polyuréthane. Entièrement déhoussable en tissu ou similicuir non déhoussable en cuir. Pied standard en bois de rovere cenere ou en finition canaletto ou noce naturelle. En option, pied incurvé en aluminium mat ou bronzo vintage.

Sillón de diseño moderno y forma ergonómica. Fabricado con estructura de madera y relleno de espuma de poliuretano. Totalmente desenfundable, tapizable en tela, simil piel o piel no desenfundable. Pie estándar en madera de rovere cenere o en acabado canaletto o noce naturale. Pie curvado disponible opcionalmente en aluminio mate ou bronzo vintage.



Adele poltroncina da 80 in emma 76 piede in bronzo vintage

Adele poltroncina da 80 in catia 28 piede in rovere cenere
Alma madia lineare da 240 in nobilitato terra
Vertical grigio avio tappeto da 200x300

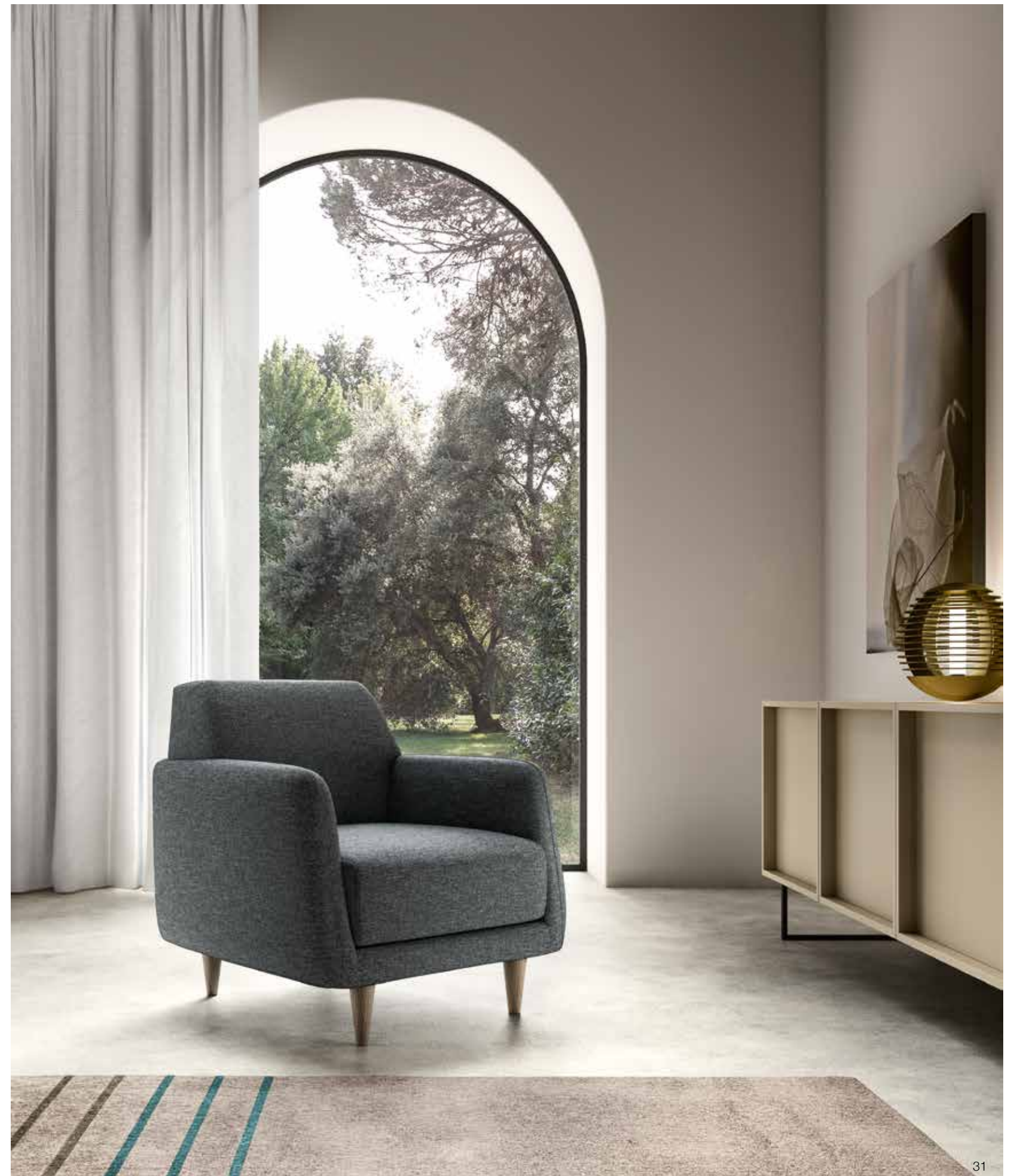

MIRANDA

Design D.S. Studio

La sua forma accogliente e le sue dimensioni contenute rendono Miranda una poltroncina ideale per qualsiasi ambiente. Realizzata con struttura in legno e imbottitura in poliuretano espanso. Rivestibile in tessuto, similpelle o in pelle sempre non sfoderabile. Piede di serie in rovere cenere, optional in canaletto o noce naturale.

Its cosy shape and compact dimensions make it an ideal armchair for any environment. Made with a wooden frame and polyurethane foam padding. Coverable in fabric, leatherette or leather with non-removable covers. Standard feet in rovere cenere, optional in canaletto or noce naturale.

Sa forme confortable et ses dimensions compactes en font un fauteuil idéal pour tout type d'environnement. Structure en bois et rembourrage en mousse de polyuréthane. Revêtement en tissu, simili-cuir ou cuir avec housses non-removibles. Pied standard en rovere cenere, optionnel en canaletto ou noce naturale.

Su forma acogedora y sus dimensiones compactas lo convierten en un sillón ideal para cualquier ambiente. Fabricado con estructura de madera y relleno de espuma de poliuretano. Tapizable en tela, polipiel o piel con fundas no desfundables. Pie estándar en rovere cenere, opcional en canaletto o noce naturale.



Miranda poltroncina da 67 in cloe 77 piede in noce naturale

Miranda poltroncine da 67 in emma 53 piede in rovere cenere

Plane tavolino da 110x60 H 32 piani in noce naturale

Melange beige azzurro tappeto da 200x300. Jungle 01 carta da parati



KLINT

Design D.S. Studio

La poltroncina Klint si caratterizza per le morbide forme contraddistinte dalle linee arrotondate. Realizzata con struttura in legno e imbottitura in poliuretano espanso. Il cuscino di seduta reversibile è realizzato in poliuretano espanso. Optional cuscino poggiatesta. Rivestibile in tessuto, similpelle o in pelle sempre non sfoderabile. Piede in metallo h 17 verniciato nero.

The Klint small armchair is characterised by its soft shapes marked by rounded lines. Made with a wooden frame and polyurethane foam padding. The reversible seat cushion is made of polyurethane foam. Optional lumbar cushion. Completely removable covers in fabric and imitation leather, not removable in leather. Metal feet h 17 painted black.

Le petit fauteuil Klint se caractérise par ses formes douces marquées par des lignes arrondies. Il est composé d'une structure en bois et d'un rembourrage en mousse de polyuréthane. Le coussin d'assise réversible est en mousse de polyuréthane. Coussin lombaire en option. Entièrement déhoussable en tissu et simili cuir, non déhoussable en cuir. Pied en métal h 17 peint en noir.

El sillón pequeño Klint se caracteriza por sus formas suaves marcadas por líneas redondeadas. Fabricado con estructura de madera y relleno de espuma de poliuretano. El cojín reversible del asiento es de espuma de poliuretano. Cojín lumbar opcional. Fundas totalmente desenfundables en tela y polipiel, no desenfundable en piel. Pie de metal h 17 pintado de negro.



Klint poltroncina da 78 in catia 68

Klint poltroncine da 78 in giulia 64
Floyd tavolino da 45x45 H 50 con piano in pietra gray stone



KARIN

design Alan Loren

Lo schienale alto e la sua forma avvolgente conferiscono un ottimo comfort di seduta. Karin è realizzata con struttura in legno e imbottitura in poliuretano espanso. Rivestibile in tessuto, similpelle o in pelle sempre non sfoderabile. Piede di serie in rovere cenere, optional in canaletto o noce naturale.

The high back and enveloping shape provides excellent seating comfort. Made with wooden frame and polyurethane foam padding. Upholstered in fabric, leatherette or leather, always non-removable. Standard feet in rovere cenere, optional in canaletto or noce naturale.

Le dossier haut et la forme enveloppante offrent un excellent confort d'assise. Fabriqué avec un cadre en bois et un rembourrage en mousse de polyuréthane. Revêtement en tissu, en similicuir ou en cuir, toujours non-amovible. Pied standard en rovere cenere, en option en canaletto ou en noce naturelle.

El respaldo alto y la forma envolvente proporcionan un excelente confort de asiento. Fabricado con estructura de madera y relleno de espuma de poliuretano. Revestibles en tela, similpiel o piel, siempre con fundas no desenfundables. Pie estándar en rovere cenere, opcional en canaletto o noce naturale.



Karin poltroncina da 69 in catia 97 piede in rovere cenere

Karin poltroncina da 69 in cindy 26 piede in noce naturale
Gocce tavolino da 45x45 H 50 laccato beige sabbia
Gocce tavolino da 90x90 H 35 laccato verde muschio
Vintage grigio verde tappeto da 200x300



ISABEL

Design D.S. Studio

Poltroncina progettata per offrire un comfort dallo stile contemporaneo all'interno di uno spazio abitativo. Realizzata con struttura in legno e imbottitura in poliuretano espanso. Completamente sfoderabile in tessuto o similpelle, non sfoderabile in pelle. Piede di serie in legno rovere cenere o in finitura canaletto o noce naturale. Optional disponibile piede curvo in alluminio opaco o bronzo vintage.

Armchair designed to offer comfort and contemporary style within a living space. Made with a wooden frame and polyurethane foam padding. Completely removable covers in fabric or leatherette, non-removable in leather. Standard feet in rovere cenere wood or in canaletto or noce naturale finish. Optional available curved feet in matt aluminium or bronzo vintage.

Fauteuil conçu pour offrir confort et style contemporain dans un espace de vie. Structure en bois et rembourrage en mousse de polyuréthane. Entièrement déhoussable en tissu ou similicuir, non déhoussable en cuir. Pied standard en bois de rovere cenere, en finition canaletto ou noce naturelle. En option, pied incurvé en aluminium mat ou bronzo vintage.

Sillón diseñado para ofrecer comodidad y estilo. Fabricado con estructura de madera y relleno de espuma de poliuretano. Totalmente desenfundable, tapizable en tela, simil piel o piel no desenfundable. Pie estándar en madera de rovere cenere o en acabado canaletto o noce naturale. Pie curvado disponible opcionalmente en aluminio mate o bronzo vintage.



Isabel poltroncina da 80 in gretel 73 piede in alluminio opaco

Isabel poltroncina da 80 in gretel 63 piede in rovere cenere
Fantasia beige blu tappeto da 200x300



BERGERE

Design D.S. Studio

Grazie al suo design elegante e classico, si adatta bene a diversi stili di arredamento. Realizzata con struttura in legno, imbottitura in poliuretano e cuscino con anima in poliuretano e piuma. Rivestimento in pelle, similpelle o microfibra sempre non sfoderabile. Piede di serie in rovere cenere, optional in canaletto o noce naturale.

Thanks to its elegant and classic design, it fits in well with different furnishing styles. Made with wooden structure and polyurethane padding, cushion with polyurethane and feather core. Upholstery in leather, leatherette or microfiber, always not removable. Standard feet in rovere cenere, optional in canaletto or noce naturale.

Grâce à son design élégant et classique, il s'intègre parfaitement à différents styles d'ameublement. Fabriqué avec une structure en bois et un rembourrage en polyuréthane et un coussin avec un noyau en polyuréthane et en plumes. Rembourrage en cuir, similicuir ou microfibre, toujours non amovible. Pied standard en rovere cenere, en option en canaletto ou en noce naturelle.

Gracias a su diseño elegante y clásico, encaja bien con diversos estilos de decoración, tanto tradicionales como contemporáneos. Fabricado con estructura de madera y relleno de poliuretano y cojín con núcleo de poliuretano y pluma. Tapizado en piel, polipiel o microfibra no desenfundable. Pie estándar en roble ceniza, opcional en canaletto o nogal natural.



Bergere poltroncina da 88 in pelle unica 955 piede noce canaletto

Bergere poltroncina da 88 in pelle unica 946 piede rovere cenere
Floyd tavolino da 45x45 H 50 piano in pietra gray stone
Calvin pouf da 57x57 in pelle unica 946
Vintage grigio verde tappeto da 200x300





Un mix di materiali come il metallo, il legno e il tessuto creano un look dinamico e affascinante per un living unico e personalizzato che rispecchi stile e personalità.

A mix of materials such as metal, wood and fabric can create a dynamic and fascinating look for a unique and customised living room that reflects style and personality.

Un mélange de matériaux tels que le métal, le bois et le tissu peut créer un aspect dynamique et fascinant pour un salon unique et personnalisé qui reflète le style et la personnalité.

Una mezcla de materiales como el metal, la madera y la tela puede crear un aspecto dinámico y fascinante para un salón único y personalizado que refleje estilo y personalidad.

**METAL, WOOD AND
FABRIC MAKE A
FABULOUS MIXTURE
FOR A PERFECT LIVING**



TETRIS comp. pag. 50



TETRIS comp. pag. 50



TETRIS comp. pag. 46



TETRIS comp. pag. 46



TETRIS comp. pag. 48



TETRIS comp. pag. 48



TETRIS comp. pag. 52



TETRIS comp. pag. 52



TETRIS comp. pag. 52



TETRIS comp. pag. 52



TETRIS pouf pag. 52



TETRIS pouf pag. 52

MODULAR SEATING

TETRIS

design Angelo Armano

Programma di elementi modulari e componibili, un'innovativa soluzione di arredamento che offre versatilità, stile e comfort. Realizzati con struttura in legno e imbottitura in poliuretano espanso. Disponibile in quattro misure diverse tra loro abbinabili e accostabili, per creare infinite soluzioni componibili. Tetris è rivestibile in tessuto, similpelle e pelle ed è sempre completamente sfoderabile.

A programme of modular pouf elements, an innovative furnishing solution offering versatility, comfort and style. Made with a wooden frame and polyurethane foam padding. Available in four different sizes that can be combined and matched to create infinite modular solutions. Tetris is coverable in fabric, imitation leather and leather and is always completely removable.

Un programme d'éléments de pouf modulaires, une solution d'ameublement innovante offrant polyvalence, confort et style. Fabriqué avec une structure en bois et un rembourrage en mousse de polyuréthane. Disponible en quatre tailles différentes qui peuvent être combinées et assorties pour créer des solutions modulaires infinies. Tetris peut être recouvert de tissu, de similicuir et de cuir et est toujours entièrement déhoussable.

Un programa de pufs modulares, una solución de mobiliario innovadora que ofrece versatilidad, comodidad y estilo. Fabricado con estructura de madera y relleno de espuma de poliuretano. Disponible en cuatro tamaños diferentes que pueden combinarse para crear infinitas soluciones modulares. Tetris se puede tapizar en tela, polipiel y piel, y siempre es totalmente desenfundable.



Tetris composizione da 215x140 con due elementi pouf da 90x90 in emma 71, due braccioli H 48 in emma 87, un bracciolo H 48 in emma 76 e due tavolini da 25x25 H 30 laccati rosso porpora



Tetris composizione da 230x140 con due elementi pouf da 90x90 in emma 71 due schienali H 65 in emma 87 e due schienali H 65 in emma 76

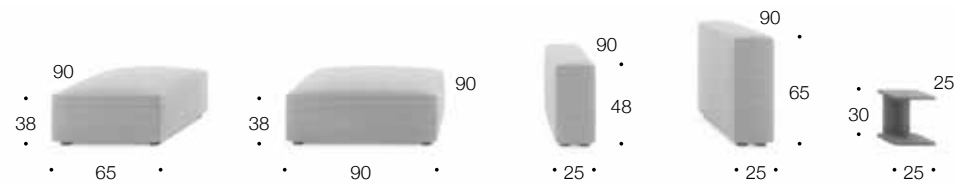

Tetris composizione da 115x115 con un elemento pouf da 90x90 in giulia 61 due braccioli H 48 in giulia 96, e un tavolino da 25x25 H 30 laccato blu oceano
Tetris composizione da 115x115 con un elemento pouf da 90x90 in giulia 63 un bracciolo H 48 e uno schienale H 65 in giulia 73 e un tavolino da 25x25 H 30 laccato giallo senape





Tetris composizione da 215x230 con due elementi pouf da 90x90 in catia 37, un elemento pouf da 90x90 in catia 67, un elemento pouf da 90x65 in catia 47, due braccioli H 48 in catia 67, un bracciolo H 48 in catia 37, uno schienale H 65 in catia 67 e due tavolini da 25x25 H 30 laccati grigio ottanio



Tetris composizione da 345x140 con due elementi pouf da 90x90 in catia 67, un elemento pouf da 90x90 in catia 47, due braccioli H 48 in catia 67, tre braccioli H 48 in catia 37, uno schienale H 65 in catia 67 e due tavolini da 25x25 H 30 laccati grigio tabacco

Tetris composizione da 270x205 con due elementi pouf da 90x90 in catia 67, un elemento pouf da 90x90 in catia 47, un elemento pouf da 90x65 in catia 47, due braccioli H 48 in catia 67, un bracciolo H 48 in catia 47, uno schienale H 65 in catia 47 e due tavolini da 25x25 H 30 laccati verde salvia

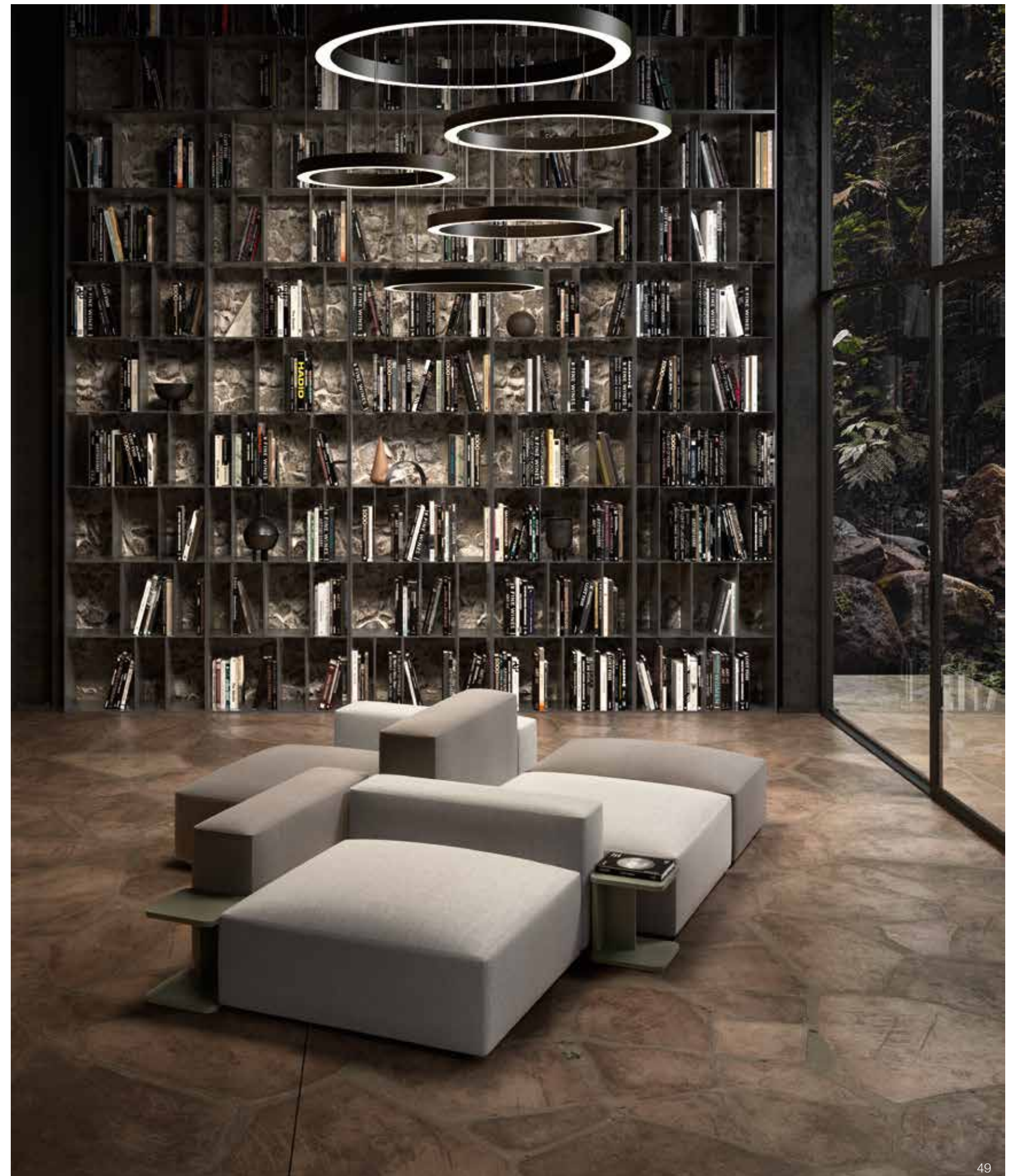



Tetris composizione da 250x90 con due elementi pouf da 90x65 in catia 67, due braccioli H 48 in catia 67 e due schienali H 65 in catia 67



Tetris composizione da 250x115 con due elementi pouf da 90x90 in catia 67, due braccioli H 48 in catia 67, due schienali H 65 in catia 67 e due tavolini da 25x25 H 30 laccati grigio titanio

Tetris composizione da 320x205 con tre elementi pouf da 90x90 in catia 67, due elementi pouf da 90x65 in catia 47 tre braccioli H 48 in catia 67, due schienali H 65 in catia 37 e due tavolini da 25x25 H 30 laccati marrone caffè un cuscino in piuma 4 fasce ribattuto da 55x55 e due cuscini in piuma da 50x25 in emma 85 Nexus tavolino da 110x60 H 25 laccato marrone caffè, Wave libreria da 90 a 135 finitura canettata noce canaletto





Elemento pouf da 90x65



Elemento pouf da 90x90



Elemento pouf da 50x90
(composto da 2 braccioli H 48)



Elemento pouf da 75x90
(composto da 3 braccioli H 48)



Elemento pouf da 100x90
(composto da 4 braccioli H 48)



Elemento pouf da 100x115 e tavolino da 25x25
(composto da due coppie di 2 braccioli H 48)

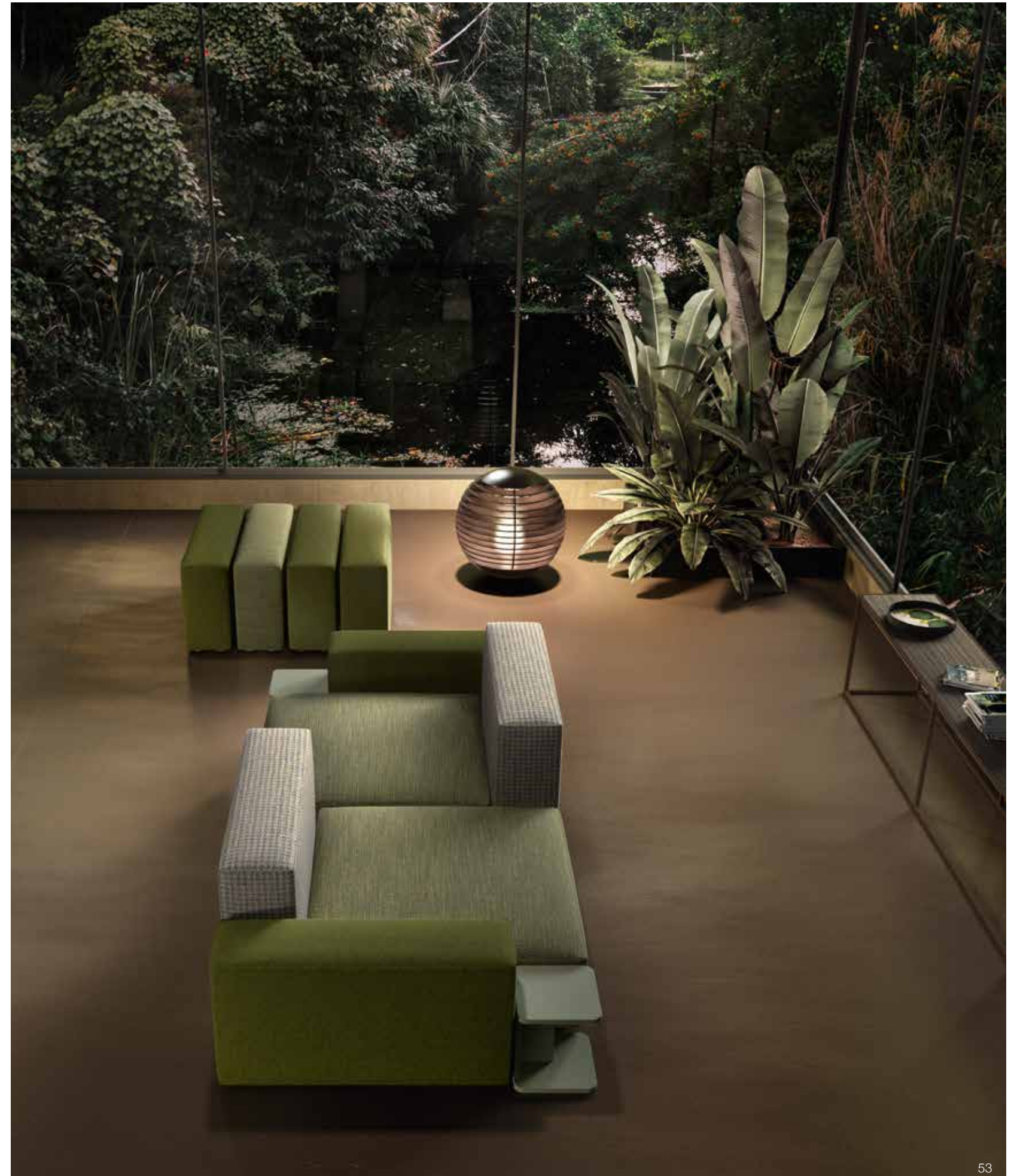

Tetris composizione da 230x115 con due elementi pouf da 90x90 in galia 56, due braccioli H 48 in galia 76 e due schienali H 65 in galia 46 e due tavolini da 25x25 laccati verde salvia
Tetris composizione da 100x90 con tre braccioli H 48 in galia 76 e un bracciolo H 48 in galia 56

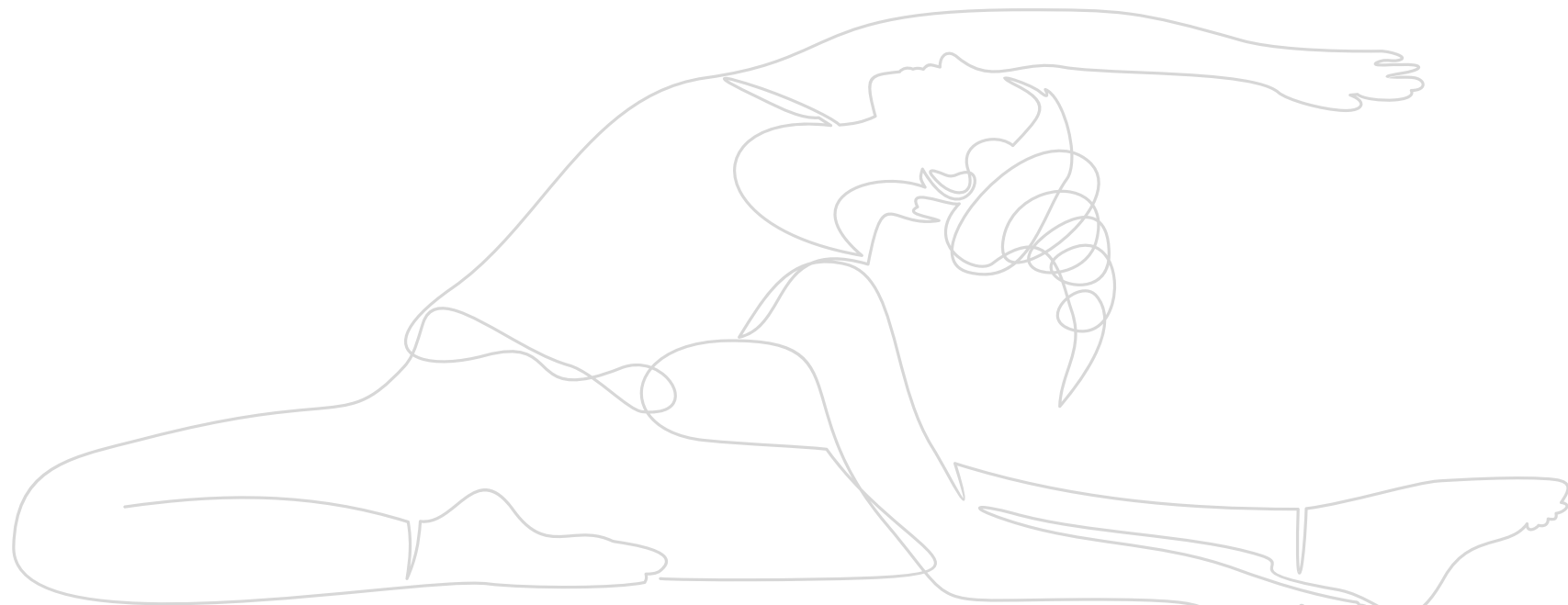

MARK pag. 56



JARIS pag. 60



AKIRA pag. 62



TIGER pag. 64



SASSI pag. 66



BOUND pag. 68



KIP pag. 70



MITOS pag. 72



PORTER pag. 74



FLY pag. 76



CALVIN pag. 78



TETRIS pag. 52

POUF

MARK

design Angelo Armano

Design caratterizzato da due elementi con altezze diverse, che offrono molteplici possibilità di utilizzo. Realizzato con struttura in legno e imbottitura in poliuretano espanso. Completamente sfoderabile in tessuto, similpelle o in pelle. Piede di serie in metallo verniciato bronzo vintage.

Design characterised by two elements with different heights, offering multiple possibilities of use. Made with a wooden frame and polyurethane foam padding. Completely removable covers in fabric, leatherette or leather. Standard feet in bronzo vintage painted metal.

Design caractérisé par deux éléments de hauteurs différentes, offrant de multiples possibilités d'utilisation. Fabriqué avec une structure en bois et un rembourrage en mousse de polyuréthane. Housse entièrement déhoussables en tissu, similcuir ou cuir. Pied standard en métal peint en bronzo vintage.

Diseño caracterizado por dos elementos con alturas diferentes, que ofrecen múltiples posibilidades de uso. Fabricado con estructura de madera y relleno de espuma de poliuretano. Fundas totalmente desenfundables en tela, polipiel o piel. Pie estándar de metal pintado en bronzo vintage.



Mark pouf da 87x70 H 41/54 in catia 33/77

Mark pouf da 87x70 H 41/54 in elsa 65/75



I pouf Mark offrono flessibilità e versatilità nel loro utilizzo e sono configurabili semplicemente affiancandoli tra di loro realizzando infinite soluzioni di forme e colori, per creare uno spazio dinamico e funzionale

The Mark pouf offers flexibility and versatility in its use and can be arranged simply by placing them side by side, creating infinite solutions of shapes and colours to create a dynamic and functional space



Le pouf Mark offre une flexibilité et une polyvalence dans son utilisation et peut être configuré simplement en les plaçant côte à côte, créant ainsi des solutions infinies de formes et de couleurs pour créer un espace dynamique et fonctionnel

El puf Mark ofrece flexibilidad y versatilidad en su uso y puede configurarse simplemente colocándolos uno al lado del otro, creando infinitas soluciones de formas y colores para crear un espacio dinámico y funcional

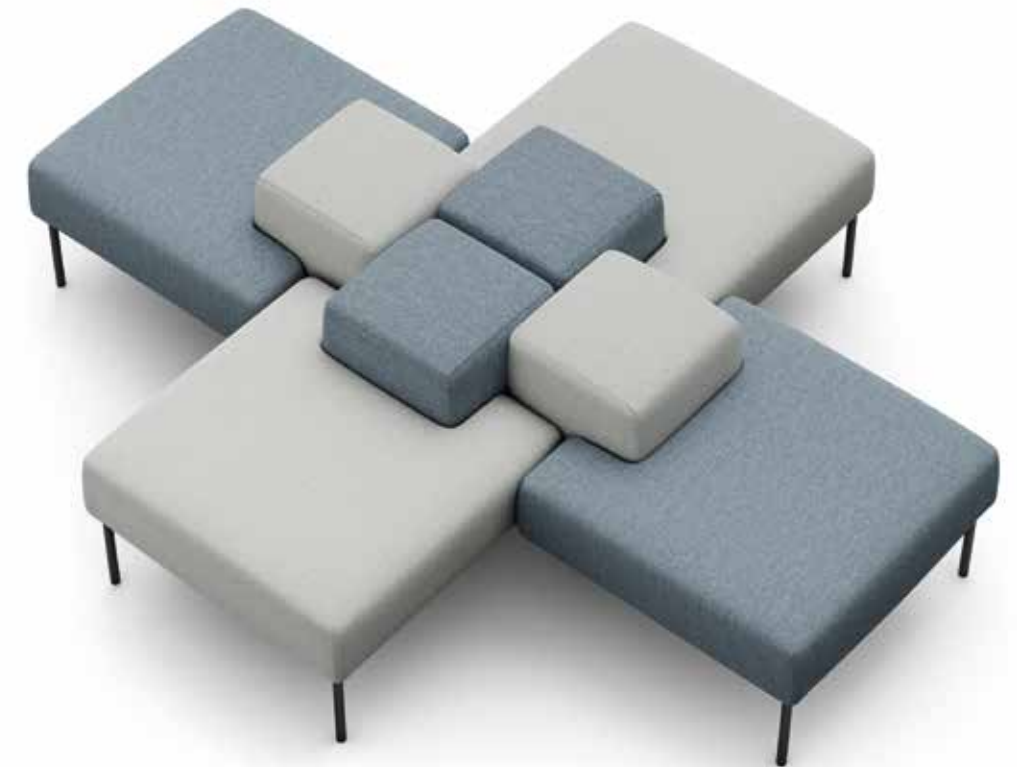

JARIS

design Angelo Armano

Disponibile in due misure il pouf Jaris è l'aggiunta perfetta per completare il tuo spazio abitativo con uno stile contemporaneo e un tocco di eleganza. Realizzato con imbottitura in poliuretano espanso. Completamente sfoderabile in tessuto, similpelle o in pelle. Piede di serie struttura in metallo verniciato bronzo vintage.

Available in two sizes, the Jars pouf is the perfect addition to complete your living space with contemporary style and a touch of elegance. Made with polyurethane foam padding. Completely removable covers in fabric, leatherette or leather. Standard feet frame in bronzo vintage painted metal.

Disponibile en deux tailles, le pouf Jaris est le complément idéal pour compléter votre espace de vie avec un style contemporain et une touche d'élégance. Réalisé en mousse de polyuréthane. Entièrement déhoussable en tissu, similicuir ou cuir. Piètement standard en métal peint en bronze vintage.

Disponibile en dos tamaños, la otomana Jaris es el complemento perfecto para completar su espacio vital con estilo contemporáneo y un toque de elegancia. Fabricado con relleno de espuma de poliuretano. Fundas totalmente desenfundables en tela, polipiel o piel. Estructura de pie estándar de metal pintado en bronce vintage.



Jaris un pouf da 60x60 H 39 e un pouf 120x60 H 39 in giulia 66

Jaris un pouf da 60x60 H 39 in emma 55 e un pouf 120x60 H 39 in emma 63
Trendy antracite tappeto da 200x300



AKIRA

design Angelo Armano

La sua linea minimalista si abbina a diversi stili d'arredamento, dalle ambientazioni contemporanee a quelle più eclettiche. Realizzato con struttura in legno e imbottitura in poliuretano espanso. Completamente sfoderabile in tessuto, similpelle o in pelle. Piede di serie basamento in legno laccato nero.

Its minimalist lines match perfectly with different furnishing styles, from contemporary to more eclectic settings. Made with a wooden frame and polyurethane foam padding. Completely removable covers in fabric, leatherette or leather. Standard base in black lacquered wood.

Ses lignes minimalistes s'accordent parfaitement avec différents styles, des plus contemporains aux plus éclectiques. Fabriqué avec une structure en bois et un rembourrage en mousse de polyuréthane. Housses entièrement déhoussables en tissu, simili-cuir ou cuir. Base standard en bois laqué noir.

Sus líneas minimalistas combinan a la perfección con una gran variedad de estilos de mobiliario, desde el más contemporáneo al más ecléctico. Fabricado con estructura de madera y relleno de espuma de poliuretano. Fundas totalmente desenfundables en tela, polipiel o piel. Base estándar de madera lacada en negro.



Akira pouf da 120x80 H 40 in gallia 65

Akira pouf da 120x80 H 40 in gallia 55

TIGER

Design D.S. Studio

Pouf dal design esclusivo pensato per ambienti moderni. Realizzato con un supporto in legno e imbottitura in poliuretano espanso. Completamente sfoderabile in tessuto o similpelle, non sfoderabile in pelle. Piede di serie in metallo finitura indian brown, optional disponibile nel colore grigio piombo.

Exclusively designed pouf for modern environments. Made with a support in wood and polyurethane foam. Completely removable covers in fabric or leatherette, not removable in leather. Standard feet in indian brown metal finish, as an option available in colour grigio piombo.

Pouf au design exclusif pour les environnements modernes. Réalisé avec un support en bois et mousse de polyuréthane. Housses entièrement amovibles en tissu ou similicuir, non amovibles en cuir. Pied standard en métal finition Indian brown, ou en option disponible en couleur grigio piombo.

Puf de diseño exclusivo concebido para ambientes modernos. Fabricado con soporte de madera y relleno de espuma de poliuretano. Totalmente desenfundable, tapizable en tela o simlpiel, no desenfundable en piel. Pie metálico estándar en acabado marrón indio, disponible opcionalmente en grigio piombo.



Tiger pouf da 42x42 H 45 in giulia 66

Tiger pouf da 42x42 H 45 in giulia 71 e uno in giulia 85
Vintage grigio verde tappeto da 200x300



SASSI

Design D.S. Studio

Pouf disponibile in tre forme e misure diverse che unisce estetica e funzionalità. Imbottitura realizzata con materiali tecnici che offrono un'ottima resistenza alla compressione. La particolare cucitura superiore è sempre rifinita con un canneté di colore antracite. Rivestibile in tessuto, similpelle o pelle, sempre completamente sfoderabile.

Pouf available in three different shapes and sizes that combines aesthetics and functionality, bringing a modern touch to the living space. Padding made of technical materials that offer excellent resistance to compression. The special upper seam is always finished with an anthracite-coloured canneté. Upholstered in fabric, leatherette or leather, always completely removable.

Pouf disponible en trois formes et tailles différentes qui allie esthétique et fonctionnalité. Rembourrage en matériaux techniques offrant une excellente résistance à la compression. La couture spéciale de la partie supérieure est toujours terminée par une cannette de couleur anthracite. Revêtement en tissu, en similicuir ou en cuir, toujours entièrement déhoussable..

Puf disponible en tres formas y tamaños diferentes que combina estética y funcionalidad. Acolchado fabricado con materiales técnicos que ofrecen una excelente resistencia a la compresión. La costura superior especial siempre está rematada con un canneté de color antracita. Tapizado en tela, polipiel o piel, siempre totalmente desenfundable.

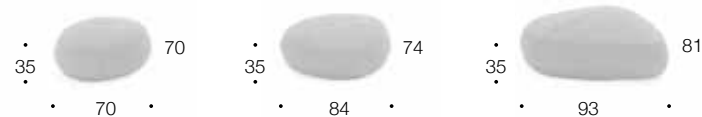

Sassi pouf da 70x70 in catia 74, pouf da 84x74 in catia 65 e pouf da 93x81 in catia 73

Sassi pouf da 70x70 in corin 83, pouf da 84x74 in corin 77 e pouf da 93x81 in corin 69
Floyd tavolino da 45x45 H 50 con piano laccato grigio ottanio. Trendy grigio tappeto da 200x300

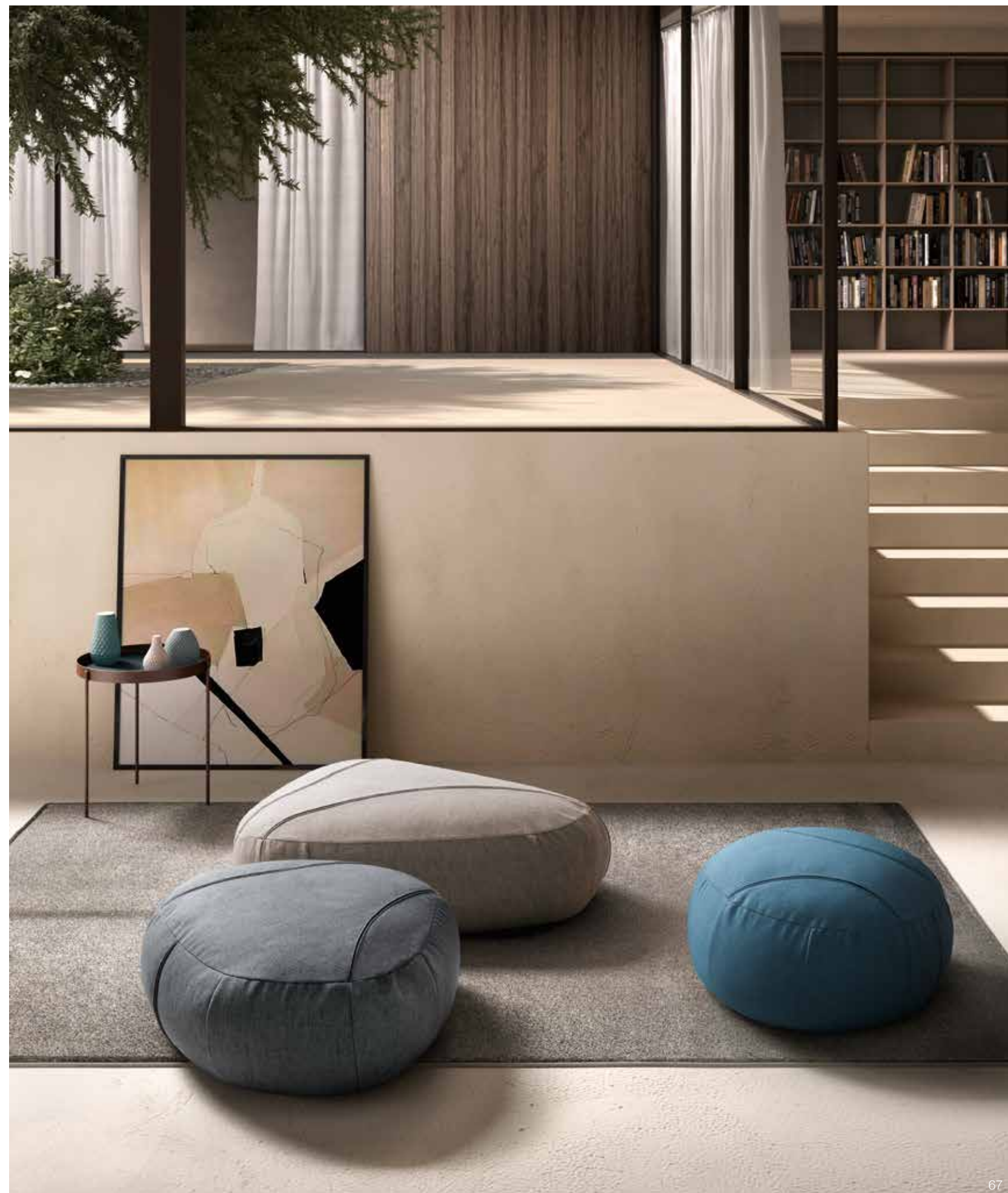

BOUND

Design D.S. Studio

Bound è perfetto per arredare con fantasia qualsiasi ambiente. Può essere realizzato in monocolore oppure in vari colori fino ad un massimo di quattro. L'imbottitura è realizzata con materiali vari quali perle di poliestre, fiocchi di fibra di espanso, tutto rivestito con tessuto in policotone che garantisce un'ottima resistenza alla compressione. Rivestibile in tessuto o similpelle, completamente sfoderabile.

Bound is perfect to furnish any environment with creativity. It can be made in one colour or in various colours up to a maximum of four. The padding is made of various materials that guarantee excellent resistance to compression. It can be upholstered in fabric or leatherette, always completely removable.

Bound est parfait pour décorer avec créativité n'importe quel environnement. Il peut être réalisé en une seule couleur ou en plusieurs couleurs, jusqu'à un maximum de quatre. Le rembourrage est constitué de différents matériaux qui garantissent une excellente résistance à la compression. Il peut être recouvert de tissu ou de similicuir, toujours entièrement amovible.

Bound es perfecto para decorar con imaginación cualquier habitación. Puede fabricarse en un solo color o en varios hasta un máximo de cuatro. El relleno está fabricado con diversos materiales que garantizan una excelente resistencia a la compresión. Puede tapizarse en tela o polipiel, siempre con fundas desenfundables.



Bound pouf da 58x58 in emma 94/75 e pouf da 80x80 in emma 54/53/83

Bound pouf da 58x58 in emma 85/80/90 e pouf da 80x80 in emma 55/57/66
Foglia 02 carta da parati



KIP

design Loren Alan

Realizzato in poliuretano espanso a doppia densità, sostenuto da un elegante telaio in legno, di serie in rovere cenere. Disponibile optional anche in finitura canaletto o noce naturale. Rivestibile in tessuto, similpelle o pelle, sempre completamente sfoderabile.

Made with a double density polyurethane foam padded element, supported by an elegant wooden frame, standard in rovere cenere or canaletto or noce naturale finish. Upholstered in fabric, leatherette or leather, always completely removable.

Fabriqué avec un élément rembourré de mousse de polyuréthane à double densité, soutenu par une élégante structure en bois, en finition rovere cenere, canaletto ou noce naturelle. Rembourrage en tissu, en similicuir e ou en cuir, toujours entièrement amovible.

Fabricado con un elemento acolchado de espuma de poliuretano de doble densidad, soportado por un elegante marco de madera, estándar en rovere cenere. Opcionalmente disponible también en acabado canaletto o noce naturale. Revestible en tela, polipiel o piel, siempre totalmente desenfundable.

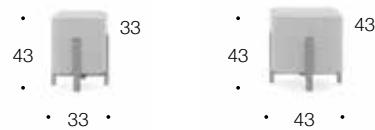

Kip pouf da 33x33 in catia 71 e pouf da 43x43 in catia 74 telai rovere cenere

Kip pouf da 33x33 in catia 24 e pouf da 43x43 in catia 37 telai noce canaletto
Swing libreria composizione da 266 in laccato grigio ottanio



MITOS

Design D.S. Studio

Pouf cilindrico leggermente bombato nella parte superiore. Disponibile in due misure, realizzato in poliuretano espanso a doppia densità. Grazie alla sua semplicità, Mitos è facilmente abbinabile a qualsiasi salotto, o comodo per le entrate, camerette o cabine armadio. Rivestibile in tessuto, similpelle o pelle, sempre completamente sfoderabile.

Cylindrical pouf at the top slightly rounded. Available in two sizes, made of double density polyurethane foam. Thanks to its simplicity, Mitos can be easily combined with any sofa. Convenient for entrances, walk-in closets or bedrooms. Upholstered in fabric, leatherette or leather, always completely removable.

Pouf cylindrique légèrement arrondi au sommet. Disponible en deux tailles, en mousse de polyuréthane double densité. Grâce à sa simplicité, Mitos peut être facilement combiné avec n'importe quel canapé. Pratique pour les entrées, les dressing ou les chambres. Rembourrage en tissu, similicuir ou cuir, toujours complètement amovible.

Puf cilíndrico ligeramente redondeado en la parte superior. Disponible en dos tamaños, fabricado con espuma de poliuretano de doble densidad. Gracias a su sencillez, Mitos se adapta fácilmente a cualquier salón. Cómodo para entradas, vestidores o habitaciones infantiles. Revestible en tela, polipiel o piel, siempre totalmente desenfundable.

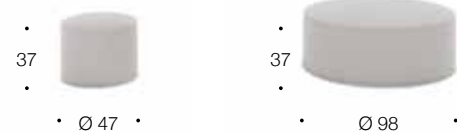

Mitos pouf da 47x47 in giulia 76 e pouf da 98x98 in giulia 81

Mitos pouf da 47x47 in giulia 79 e due pouf da 98x98 in giulia 77 e in giulia 63



PORTER

Design D.S. Studio

Cinque diverse misure di comodi pouf realizzati in poliuretano espanso a doppia densità. Facilmente abbinabili a qualsiasi situazione in tutti gli ambienti della casa, dalla zona living alla camera dei bambini. Rivestibili in tessuto, similpelle o pelle, sempre completamente sfoderabili.

Five different sizes of pouf made with double density polyurethane foam padding. Easily matching with any situation in all rooms of the house from the living area to the children's room. Upholstered in fabric, leatherette or leather, always completely removable.

Cinq tailles différentes de pouf fabriqués avec un rembourrage en mousse de polyuréthane double densité. Facilement combinable à toute situation dans toutes les pièces de la maison, du salon à la chambre des enfants. Revêtu en tissu, en similicuir ou en cuir, toujours entièrement amovible.

Cinco tamaños diferentes de pufs de espuma de poliuretano de doble densidad. Se adaptan fácilmente a cualquier situación en cualquier habitación de la casa, desde el salón hasta la habitación de los niños. Revestibles en tela, polipiel o piel, siempre totalmente desenfundables.

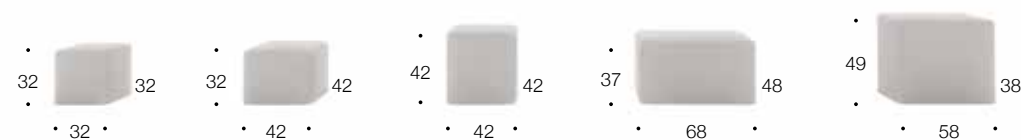

Porter pouf da 42x42 H 42 in catia 57 / 56 / 43 / 53 / 51 / 45

Porter pouf da 32x32 H 32 in emma 87
da 42x42 H 32 in emma 71, da 42x42 H 42 in emma 66
da 58x38 H 49 in emma 94 e da 68x48 H 37 in emma 55

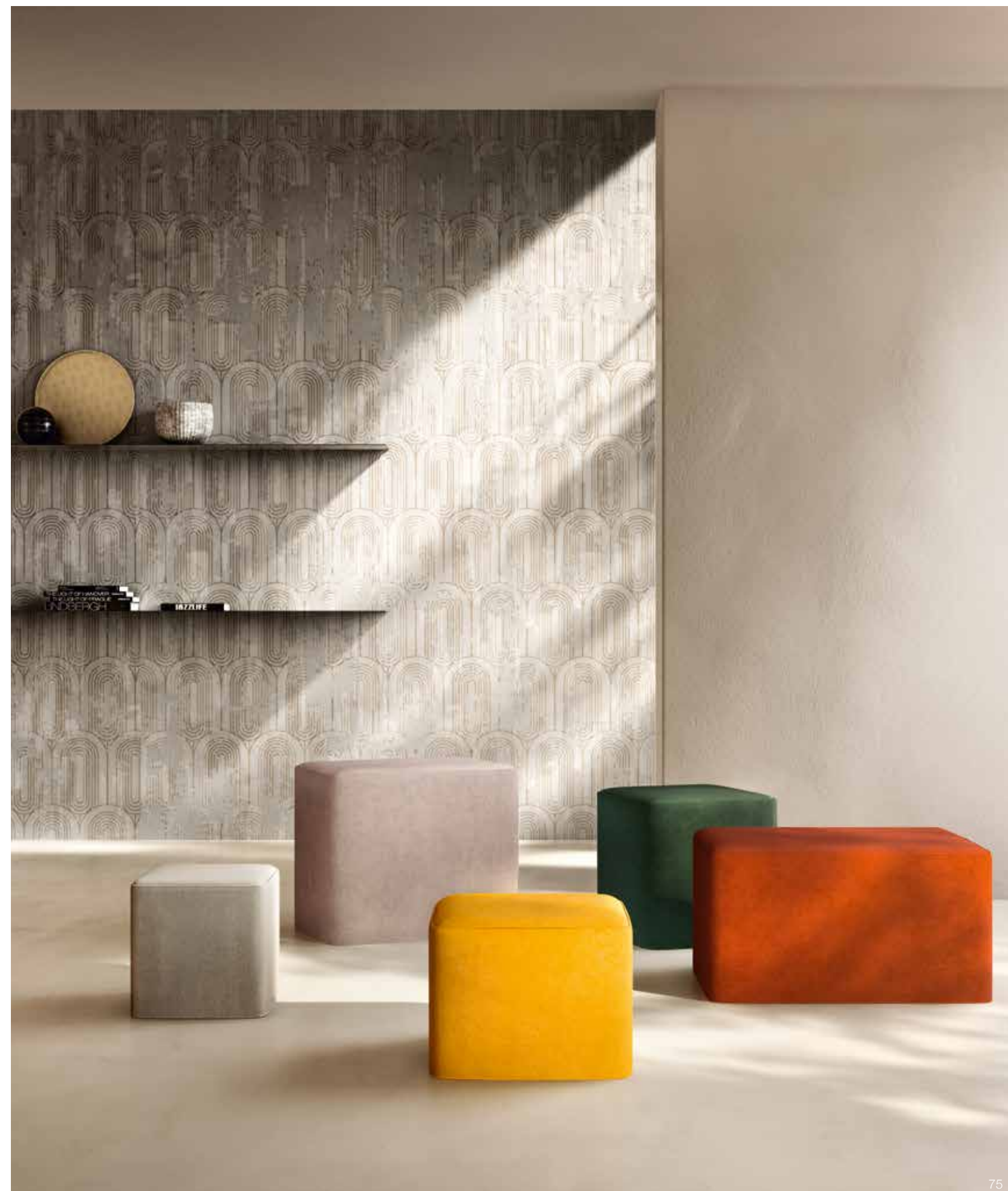

FLY

Design D.S. Studio

Pouf con vano, con struttura in legno, rivestita con vellutino accoppiato. La seduta è realizzata in poliuretano espanso. Il vano interno è profondo 16 cm. Fly può essere richiesto con il piede seminascosto in legno colore marrone caffè o con le ruote colore argento. Rivestibile in tessuto, similpelle o pelle, sempre completamente sfoderabile.

Pouf with storage made with wooden structure lined with coupled velvet. Polyurethane foam padding seat cushion. The inner compartment is 16 cm deep. The Fly can be requested with the half hidden feet in 021 marrone caffè color wood or with silver wheels. Upholstered in fabric, leatherette or leather, completely removable.

Pouf avec compartiment avec structure en bois revêtu en velour. Rembourrage coussin assise en polyurethane. Le compartiment interne est profond 16 cm. Fly peut être demandé avec le pied à moitié caché en bois coloré 021 marrone café ou avec roulettes de couleur argent. Revêtu de tissu, similcuir ou cuir, entièrement déhoussable.

Puf con compartimento, con amazón de madera, recubierto de pana acoplada. El asiento es de espuma de poliuretano. El compartimento interior tiene 16 cm de profundidad. Fly puede solicitarse con el pie semiculto en madera color 021 marrón café o con ruedas color plata. Revestible en tela, polipiel o piel, siempre completamente desenfundable.

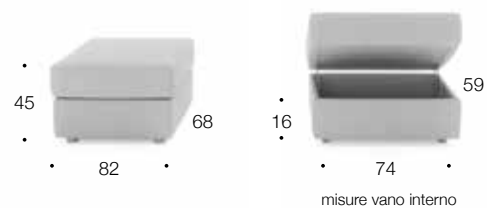

Fly pouf con piedi e con ruote in fashion 54

Fly pouf con piedi e con ruote in corin 79

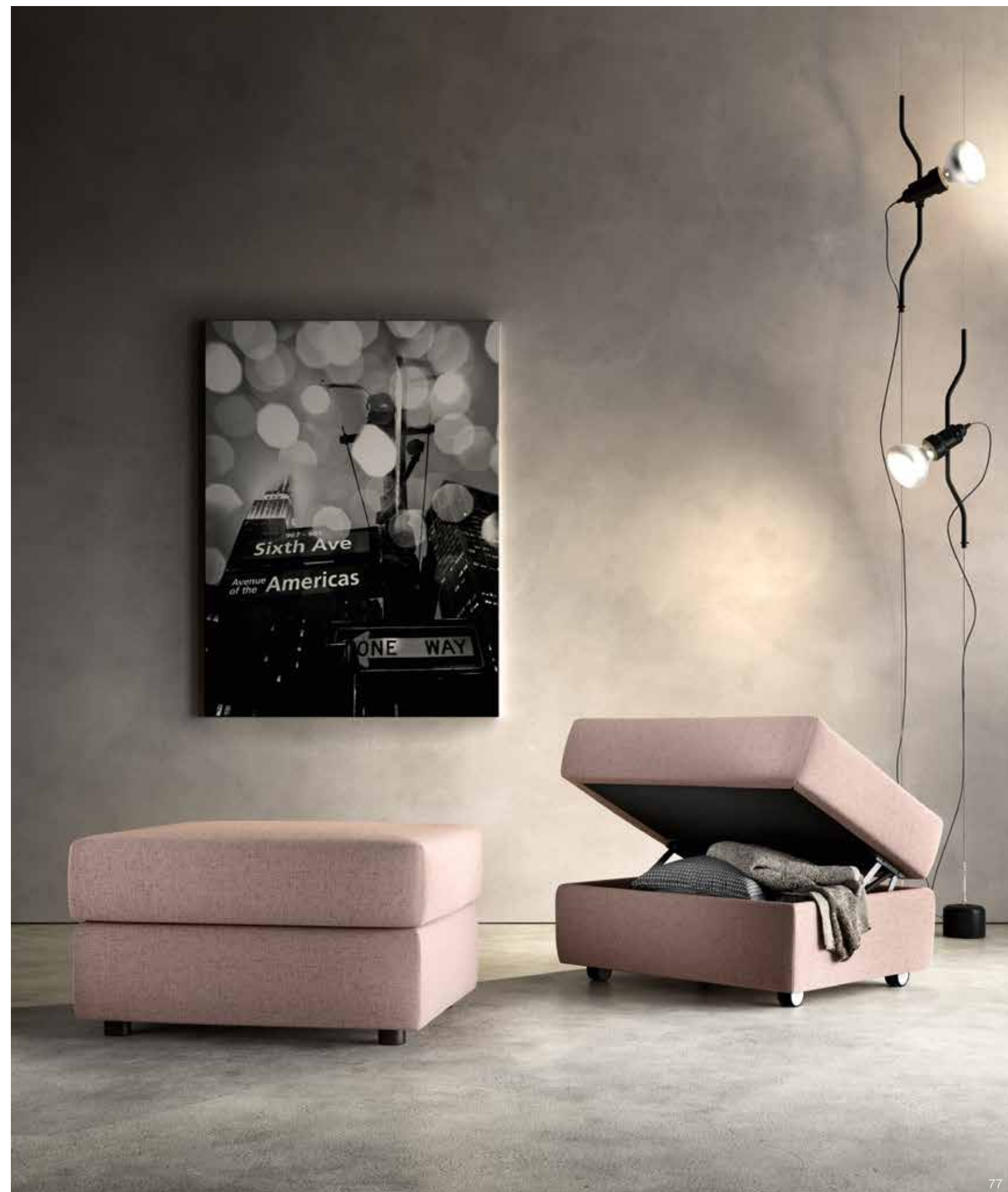

CALVIN

Design D.S. Studio

L'elegante lavorazione capitonnè del cuscino rende Calvin un elemento perfetto per arredare un ambiente dallo stile borghese. Il pouf è perfettamente abbinabile con la poltroncina Bergere. Struttura in legno imbottitura del cuscino in poliuretano espanso. Rivestibile in pelle, similpelle o microfibra sempre non sfoderabile. Piede di serie in rovere cenere, optional in canaletto o noce naturale.

The elegant capitonné work of the cushion makes Calvin a perfect element for furnishing a bourgeois-style environment. The pouf can be perfectly matched with the Bergere armchair. Wooden frame, cushion padding in polyurethane foam. Uphdstered in leather, leatherette or microfibre with non-removable covers. Standard feet in rovere cenere, optional in canaletto or noce naturale.

L'élégant travail de capitonnage du coussin fait de Calvin un élément parfait pour meubler un environnement de style bourgeois. Le pouf peut être parfaitement assorti au fauteuil Bergère. Structure en bois, coussin en mousse de polyuréthane. Recouvrable en cuir, simili cuir ou microfibre avec des housses non déhoussables. Pied standard en rovere cenere, optionnel en canaletto ou en noce naturelle.

El elegante trabajo capitonné del cojín hace de Calvin un elemento perfecto para amueblar un ambiente de estilo burgués. El puf puede combinarse perfectamente con el sillón Bergere. Estructura de madera, relleno del cojín de espuma de poliuretano. Revestible en cuero, polipiel o microfibra con fundas no desfundables. Pie estándar en rovere cenere, opcional en canaletto o noce naturelle.



Calvin pouf da 57x57 in pelle unica 943

Calvin pouf da 57x57 in pelle unica 946
Floyd tavolino da 45x45 H 50 con piano laccato grigio seta
Vintage grigio verde tappeto da 200x300. Ovali 01 carta da parati





I pouf sono un'ottima soluzione per creare un ambiente accogliente e confortevole utilizzabili anche come sedute aggiuntive nelle aree comuni, hall o aree lounge. Possono anche essere posizionati nelle camere degli ospiti per offrire un comfort extra.

For the home, the poufs are an excellent solution for creating a cosy and comfortable ambience. In hotels, they can be used as additional seating in common areas, such as lobbies or lounge areas. They can also be placed in guest rooms to provide extra comfort.

Pour la maison, les poufs sont une excellente solution pour créer une ambiance douillette et confortable. Dans les hôtels, ils peuvent être utilisés comme sièges supplémentaires dans les parties communes, telles que les halls d'entrée ou les salons. Ils peuvent également être placés dans les chambres d'hôtes pour apporter un confort supplémentaire.

En el hogar, los pufs son una solución excelente para crear un ambiente acogedor y confortable. En los hoteles, pueden utilizarse como asientos adicionales en zonas comunes, como vestíbulos o salones. También pueden colocarse en las habitaciones de los huéspedes para proporcionarles mayor comodidad.

ELEGANT HOME
AND CONTRACT
SOLUTIONS

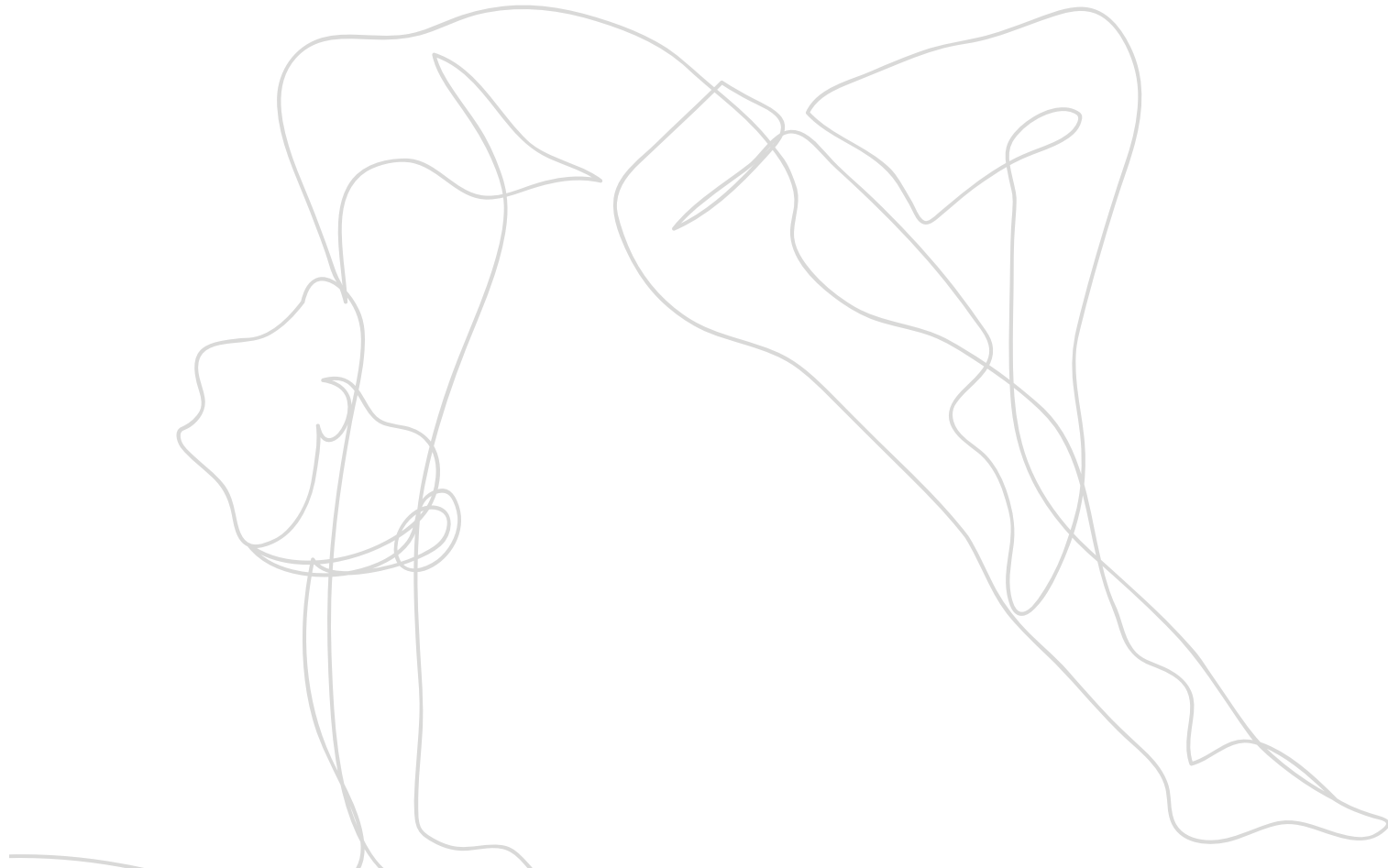

RAUL pag. 84



KEN pag. 86



PETER pag. 88



HENRY pag. 90



BRANDO pag. 92



SPENCER pag. 94



KIRK pag. 96



NEXUS pag. 98



PLANE pag. 100

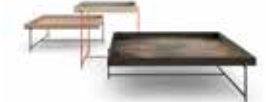

TERRY pag. 102



ROY pag. 104



LEONARD pag. 106



ARAMIS pag. 108



MATTIA pag. 110



NOLAN pag. 112



FLOYD pag. 114



ELISSE pag. 116



GOCCE pag. 118

TAVOLINI

RAUL

design Angelo Armano

Disponibile in due misure, il pianetto superiore è collegato a un perno che consente di ruotarlo facilmente. Il piano può essere realizzato laccato o in Laminam. Il pianetto superiore in metallo può essere realizzato in bronzo vintage, laccato nei colori a campionario o in finitura ottone. Telaio in metallo bronzo vintage o finitura verniciato ottone.

Available in two sizes, the top shelf is connected to a pin that allows it to be easily rotated. The top can be made lacquered or in Laminam. The upper metal shelf can be made in bronzo vintage finish, lacquered in one of the sample colours or in Laminam. Metal frame in bronzo vintage or ottone painted.

Disponibile en deux tailles, la tablette supérieure est reliée à un axe qui permet de la faire pivoter facilement. Le plateau peut être laqué ou en Laminam. La tablette supérieure en métal peut être réalisée en bronzo vintage, en laque ou en finition Laminam. Structure métallique en finition bronzo vintage ou peint ottone.

Disponibile en dos tamaños, el estante superior está unido a un pasador que permite girarlo fácilmente. El tablero puede fabricarse lacado en los colores del muestrario o en Laminam. El estante metálico superior puede fabricarse en bronzo vintage, lacado o en acabado Laminam. Estructura metálica en acabado bronzo vintage o pintado ottone.



Raul tavolino da 100/120x40/56 con telaio verniciato ottone, piano in Laminam noir desire opaco e pianetto verniciato ottone
Tavolino da 70/90 con telaio bronzo vintage, piano laccato rosso porpora e pianetto laccato rosa antico

Raul tavolino da 100/120x40/56 con telaio in bronzo vintage, piano in laccato grigio ottanio e pianetto laccato blu oceano
Tavolino da 70/90 con telaio bronzo vintage, piano Laminam pietra grey opaco e pianetto bronzo vintage



KEN

design Angelo Armano

Disponibile in due misure, Ken è un innovativo tavolino con vassoio porta oggetti, un complemento d'arredo funzionale e versatile. Il piano può essere realizzato in nobilitato, in laccato o in Laminam. Telaio in metallo bronzo vintage o laccato nei colori a campionario.

Available in two sizes, Ken is an innovative coffee table with an object tray, a functional and versatile piece of furniture. The top can be made in melamine, lacquer or Laminam. Frame in bronzo vintage metal or lacquered in one of the sample colours.

Disponibile en deux tailles, Ken est une table basse innovante avec plateau à objets, un meuble fonctionnel et polyvalent. Le plateau peut être réalisé en mélamine, laqué ou Laminam. Structure en métal bronzo vintage ou en laque dans les couleurs de l'échantillonnage.

Disponibile en dos tamaños, Ken es una innovadora mesa de centro con bandeja portaobjetos, un mueble funcional y versátil. El tablero puede ser de melamina, lacado o Laminam. Estructura de metal bronce vintage o lacado en los colores de la muestra.



Ken tavolino da 45x46 H 56 con telaio e piano in laccato arancio mattone
Ken tavolino da 110x60 H 25 con telaio bronzo vintage e piano in laccato verde muschio

Ken tavolino da 45x46 H 56 con telaio in bronzo vintage e piano in laccato arancio mattone
Ken tavolino da 110x60 H 25 con telaio bronzo vintage e piano in Laminam noir desir opaco



PETER

design Angelo Armano

Linee ben definite e design moderno caratterizzano il tavolino Peter che è dotato di un pratico piano inferiore realizzato sempre in vetro fumé. Il piano superiore può essere realizzato in nobilitato, in laccato, in vetro fumé e in Laminam. Telaio in metallo bronzo vintage o laccato nei colori a campionario.

Well-defined lines and modern design characterise Peter coffee table, which is equipped with a practical lower top made of smoked glass. The upper top can be made in melamine, lacquer, in smoked glass or Laminam finish. Frame in vintage bronze metal or lacquered in the sample colours.

Des lignes bien définies et un design moderne caractérisent la table basse Peter, qui est équipée d'un plateau inférieur pratique en verre fumé. Le plateau supérieur peut être réalisé en mélamine, en laque, en verre fumé ou en Laminam. Piétement en métal bronzo vintage ou laqué dans les couleurs de l'échantillonnage.

Líneas bien definidas y diseño moderno caracterizan la mesa de centro Peter, equipada con un práctico tablero inferior también de cristal ahumado. El tablero superior puede ser de melamina, lacado, cristal ahumado o Laminam. Estructura de metal bronzo vintage o lacado en los colores de la muestra.

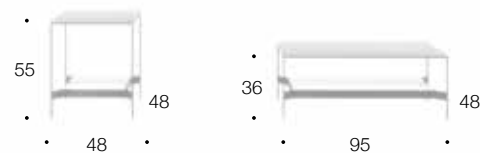

Peter tavolino da 48x48 H 55 con telaio bronzo vintage e piano in Laminam ossido bruno
Peter tavolino da 95x48 H 36 con telaio grigio ottanio e piano in vetro fumé

Peter tavolino da 48x48 H 55 con telaio e piano in laccato arancio mattone
Peter tavolino da 95x48 H 36 con telaio bronzo vintage e piano in nobilitato india
Losanga 03 carta da parati



HENRY

design Angelo Armano

Il tavolino disponibile in due misure, unisce un design minimale e moderno con la praticità di un piano rotondo caratterizzato da un elegante svasatura che ne delinea i bordi. Il piano può essere realizzato in laccato. Telaio in metallo bronzo vintage, ottone o laccato nei colori a campionario.

This coffee table, available in two sizes, combines a minimalist and modern design with the practicality of a round top characterised by an elegant flaring that outlines its edges. The top can be lacquered. Metal frame in bronze vintage finish, brass or lacquered in the sample colours.

Cette table basse, disponible en deux tailles, allie un design minimaliste et moderne à la praticité d'un plateau rond caractérisé par un élégant évasement qui en souligne les bords. Le plateau peut être laqué. Structure métallique en bronze vintage, laiton ou laquée dans les couleurs de l'échantillonnage.

Esta mesa de centro, disponible en dos tamaños, combina un diseño minimalista y moderno con la practicidad de un tablero redondo caracterizado por un elegante abocinamiento que perfila sus bordes. El tablero puede lacarse. Estructura de metal en bronce vintage, latón o lacado en los colores de la muestra.



Henry tavolino da 48x48 H 45 con telaio bronzo vintage e piano in laccato rosa antico
Henry tavolino da 92x92 H 23 con telaio bronzo vintage e piano in laccato grigio pietra

Henry tavolino da 48x48 H 45 con telaio bronzo vintage e piano in laccato grigio ottanio
Henry tavolino da 92x92 H 23 con telaio bronzo vintage e piano in laccato grigio titanio



BRANDO

design Angelo Armano

Il tavolino Brando è un elegante elemento di arredamento caratterizzato da un design semplice e pulito e dallo stile minimalista. Il piano può essere realizzato in nobilitato, laccato o in Laminam. Telaio in metallo bronzo vintage o laccato nei colori a campionario.

The Brando coffee table is an elegant piece of furniture characterised by a simple, clean design and minimalist style. The top can be made in melamine, lacquer or Laminam finish. Frame in bronzo vintage metal or lacquered in the colours of the sample collection.

La table basse Brando est un meuble élégant qui se caractérise par un design simple et épuré et un style minimaliste. Le plateau peut être réalisé en mélamine, laqué ou Laminam. Piètement en métal bronze vintage ou laqué dans les couleurs de la collection d'échantillons.

La mesa de centro Brando es un mueble elegante caracterizado por un diseño sencillo y limpio y un estilo minimalista. El tablero puede ser de melamina, lacado o Laminam. Estructura de metal en bronce vintage o lacado en los colores de la muestra.



Brando tavolino da 114x60 H 41 con telaio bronzo vintage e piano in nobilitato india
Brando tavolino da 60x60 H 41 con telaio bronzo vintage e piano in laccato grigio pietra

Brando tavolino da 114x60 H 41 con telaio bronzo vintage e piano in Laminam pietra grey opaco
Brando tavolino da 60x60 H 41 con telaio bronzo vintage e piano in Laminam ossido bruno



SPENCER

Design Imago Design

Tavolino caratterizzato da un design minimale e forme ben definite perfetto per ambienti dal gusto industrial loft. Disponibile in due misure, la struttura è realizzata in metallo laccato, di serie grigio piombo optional nei colori laccati a campionario.

A coffee table with a minimalist design and well-defined shapes, perfect for industrial loft settings. Available in two sizes, the frame is made in grigio piombo lacquered metal as standard or optional in the lacquered colours of the sample collection.

Une table basse au design minimaliste et aux formes bien définies, parfaite pour les lofts industriels. Disponible en deux tailles, la structure est en métal laqué grigio piombo en standard, optionnel dans les couleurs laquées de l'échantillonnage.

Una mesa de centro de diseño minimalista y formas bien definidas, perfecta para ambientes de loft industrial. Disponible en dos tamaños, la estructura es de metal lacado, grigio piombo estándar opcional en los colores lacados del muestrario.



Spencer tavolino da 100x80 H 17,5 laccato grigio piombo
Spencer tavolino da 100x100 H 17,5 laccato grigio ottanio

Spencer tavolino da 100x100 H 17,5 laccato verde salvia
Newton comp. 6 da 326x256 in elena 66 con libreria in rovere cenere
Newton pouf da 126x126 in giulia 76



KIRK

Design W. Kraus

Tavolino di design dalla forma irregolare con struttura in metallo verniciato bronzo vintage e piani disponibili nelle finiture in legno, nobilitato, laccato o in pietra gray stone. Nel tavolino da 125x85 cm è possibile realizzare anche la composizione di due materiali con taglio obliquo: pietra gray stone e laccato, pietra gray stone e legno oppure in pietra gray stone e nobilitato.

Design coffee table with irregular shape, structure in bronzo vintage painted metal and top available in wood veneered, melamine, lacquered or gray stone finishes. In the 125x85 cm coffee table it is also possible to match 2 different materials with an oblique cut : gray stone and lacquer, gray stone and wood or gray stone with a melamine finish.

Table basse de design de forme irrégulière avec structure en métal peint en bronzo vintage et top disponible en finition bois plaqué, mélamine, laque ou pierre gray stone. Dans la table basse 125x85 cm, il est également possible de créer la composition de deux matériaux différents avec une coupe oblique: pierre gray stone et laque, gray stone et bois ou gray stone et mélamine.

Una mesa de centro de diseño irregular con estructura metálica pintada en bronzo vintage y tableros disponibles en acabados de madera, chapado, lacado o gray stone. En la mesa de centro 125x85 cm también es posible crear una composición de dos materiales con un corte oblicuo: gray stone y lacado, gray stone y madera o gray stone y chapado.



Kirk tavolino da 48x40 H 51 con piano in laccato marrone caffè
Kirk tavolino da 125x85 H 35 con piano in nobilitato asia

Kirk tavolino da 48x40 H 51 con piano in laccato rosso porpora
Kirk tavolino da 125x85 H 35 con piano in legno rovere cenere e pietra gray stone
Tania poltroncina da 81 in corin 79 basamento in rovere cenere
Fantasia rosa corallo tappeto da 200x300



NEXUS

Design D.S. Studio

Collezione di tavolini e servetti con struttura in metallo verniciato bronzo vintage, disponibile anche nei colori laccati a campionario. Il piano può essere realizzato con le finiture in legno noce naturale, canaletto o rovere cenere; in nobilitato asia, india, terra o spatolato oppure nei vari colori laccati disponibili a campionario.

Collection of coffee tables with frame in bronzo vintage painted metal, also available in lacquered colours. The top can be made in noce naturale, canaletto or rovere cenere finish; in melamine Asia, India, terra or spatolato or in the various lacquered colours available in the sample book.

Collection de tables basses avec cadre en métal peint en bronze vintage, également disponible en couleurs laquées. Le plateau peut être réalisé en finition noce naturelle, canaletto ou rovere cenere; en mélamine asia, india, terra ou spatolato ou dans les différentes couleurs laquées disponibles dans l'échantillonnage.

Colección de mesas de centro y auxiliares con estructura metálica pintada en bronce vintage, disponible también en los colores lacados del muestrario. El tablero puede realizarse en acabados de madera natural de nogal, canaletto o roble fresco; en melamina asia, india, terra o spatolato o en los distintos colores lacados disponibles en el muestrario.

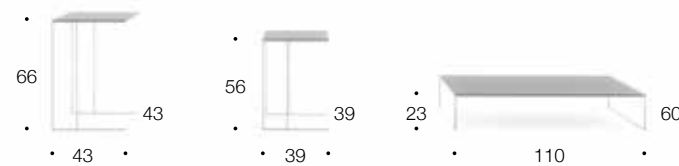

Nexus tavolino da 110x60 H 23 con piano in nobilitato india
Nexus servetto da 39x39 H 56 con piano in nobilitato india
Nexus servetto da 43x43 H 66 con piano in nobilitato india

Nexus tavolino da 110x60 H 23 con piano e struttura in laccato grigio ottanio
Nexus servetto da 39x39 H 56 con piano e struttura in laccato grigio ottanio
Stuart divano da 222 in emma 87, Vintage grigio blu tappeto da 200x300



PLANE

Design D.S. Studio

Tavolini realizzati con una leggera struttura in metallo curvato verniciato bronzo vintage di serie, optional nei colori laccati. I ripiani possono essere richiesti con le finiture in legno rovere cenere, canaletto e noce naturale oppure laccati nei vari colori disponibili anche in colore diverso della struttura. I due ripiani del tavolino Plane vengono realizzati sempre con la stessa finitura.

Coffee tables made with a light structure in curved and painted metal rods, Bronzo Vintage finish or in lacquered colours. The shelves can be requested in Rovere Cenere, Canaletto or Noce Naturale wood finishes or lacquered in the various colours available, even in a colour different from the structure. The two tops of the coffee table are always made with the same finish.

Tables basses à structure légère de métal courbée et peintes en Bronze Vintage ou dans des couleurs laquées. Les étagères peuvent être demandées avec des finitions en Rovere Cenere, Canaletto, Noce Naturelle ou laquées dans les différents couleurs disponibles, même dans une couleur différente de la structure. Les deux plateaux sont toujours réalisés avec la même finition.

Colección de mesas realizadas con una ligera estructura metálica curvada pintada en bronce vintage de serie, opcional en colores lacados. Los estantes pueden solicitarse en acabados de madera de roble ceniza, canaletto y nogal natural o lacados en los distintos colores disponibles, también en un color distinto al de la estructura. Los dos estantes de la mesa de centro se fabrican siempre en el mismo acabado.

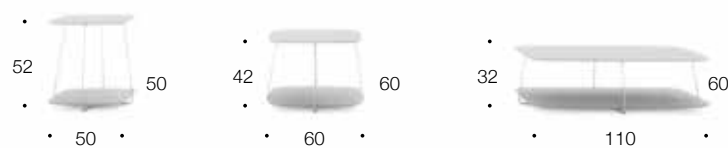

Plane tavolino da 110x60 H 32 con telaio bronzo vintage e piano in noce naturale
Plane tavolino da 50x50 H 52 con telaio bronzo vintage e piano in laccato rosso porpora
Plane tavolino da 60x60 H 42 con telaio bronzo vintage e piano in laccato arancio mattone

Plane tavolino da 50x50 H 52 con telaio bronzo vintage e piano in legno noce canaletto
Plane tavolino da 110x60 H 32 con telaio bronzo vintage e piano in legno noce canaletto



TERRY

design Angelo Armano

I tavolini Terry sono caratterizzati dalle linee minimali del telaio in metallo verniciato Bronzo Vintage di serie, disponibile anche nei colori laccati a campionario. Il piano a vassoio è realizzato in nobilitato e può essere personalizzato con l'integrazione di un inserto disponibile nelle finiture laccate o con vetro serigrafato.

Terry coffee tables are characterized by the minimalist lines of the standard Bronzo Vintage painted metal structure, also available in lacquered colours. The tray top is made of melamine and can be customized with the integration of an insert available in lacquered finishes or with silk screen-printed glass.

Les tables basses Terry sont caractérisées par les lignes minimalistes de la structure en métal peint Bronzo Vintage, également disponible en couleurs laquées. Le plateau est en mélamine et peut être personnalisé avec l'intégration d'un insert disponible en finition laquée ou avec du verre sérigraphié.

Las mesitas Terry se caracterizan por las líneas minimalistas de la estructura de metal pintado Bronzo Vintage estándar, disponible también en los colores lacados del muestrario. El tablero de la bandeja es de melamina y puede personalizarse con la integración de un inserto disponible en acabados lacados o con cristal serigrafado.

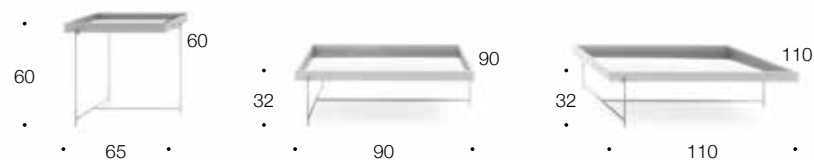

Terry tavolino da 90x90 H 32 con telaio bronzo vintage e piano in nobilitato asia
Terry tavolino da 60x65 H 60 con telaio laccato arancio tramonto e piano in nobilitato terra
Terry tavolino da 110x110 H 32 con telaio bronzo vintage, piano in nobilitato india e inserto vetro serigrafato



Terry tavolino da 65x60 H 60 con telaio telaio bronzo vintage, piano in nobilitato asia
Terry tavolino da 90x90 H 32 con telaio telaio bronzo vintage, piano in nobilitato asia e inserto vetro serigrafato

ROY

design D.S. Studio

Tavolini che rappresentano il connubio perfetto tra eleganza e funzionalità. Il basamento è in metallo verniciato bronzo vintage, disponibile anche nei colori laccati a campionario. Il piano può essere realizzato con le finiture in legno rovere cenere, canaletto e noce naturale o laccato nei vari colori disponibili a campionario.

A range of tables that represent the perfect combination of elegance and functionality. The base is in bronze vintage painted metal, also available in lacquered colours. The top can be made in rovere cenere, canaletto and noce naturale wood finishes or lacquered in the various colours available.

Une gamme de tables qui représente la combinaison parfaite de l'élégance et de la fonctionnalité. La base est en métal peint en bronze vintage, également disponible en couleurs laquées. Le top peut être réalisé en rovere cenere, canaletto e noce naturale ou laqué dans les différentes couleurs disponibles.

Programa de mesas de centro que representan la combinación perfecta de elegancia y funcionalidad. La base es de metal pintado en bronce vintage, también disponible en los colores lacados del muestrario. El tablero puede realizarse en acabados de madera de rovere cenere, canaletto y noce naturale o lacado en los distintos colores disponibles en el muestrario.

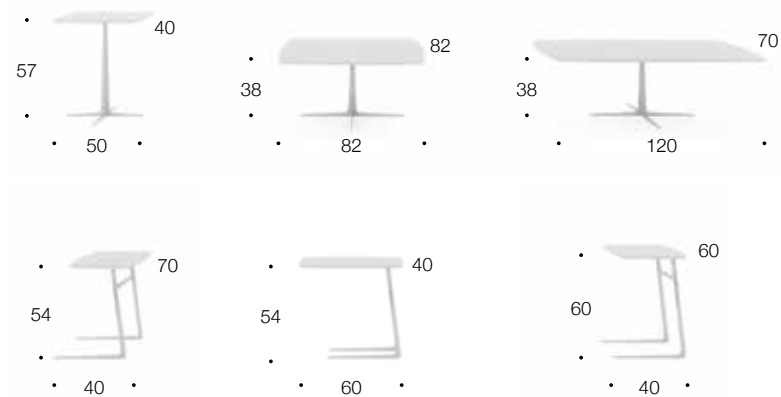

Roy tavolino da 50X40 H 57 basamento e piano in laccato arancio mattone
 Roy tavolino da 82x82 H 38 basamento e piano in laccato rosso porpora
 Roy tavolino da 120x70 H 38 basamento e piano in laccato grigio piombo
 Roy tavolino laterale da 40x70 H 54 basamento e piano in laccato grigio seta
 Roy tavolino infilo da 60x40 H 54 basamento e piano in laccato azzurro nuvola
 Roy tavolino laterale da 40x60 H 60 basamento e piano in laccato giallo senape

Roy tavolino da 50X40 H 57 basamento bronzo vintage e piano in noce naturale
 Roy tavolino da 82x82 H 38 basamento bronzo vintage e piano in noce naturale
 Roy tavolino laterale da 40x60 H 60 basamento bronzo vintage e piano in noce naturale



LEONARD

design Angelo Armano

Leonard è un tavolino da salotto dal design esclusivo realizzato completamente in legno nelle finiture rovere cenere, canaletto o noce naturale. Un elegante elemento, con diversi scompartimenti e vani per libri e oggetti dotato di piano d'appoggio in vetro con finitura extra chiaro, completa il look sofisticato di Leonard.

Coffee table with exclusive design made entirely in wood rovere cenere, canaletto or noce naturale finishes. An elegant and practical element with compartments for books and objects with a glass top completes Leonard's sophisticated look. It comes standard with the glass shelf in an extra clear finish.

Table basse au design exclusif, entièrement en bois, dans les finitions rovere cenere, canaletto ou noce naturelle. Un élément élégant et pratique avec des compartiments pour les livres et les objets avec un plateau en verre complète le look sophistiqué de Leonard. Il est livré en standard avec l'étagère en verre dans une finition extra clair.

Leonard es una mesa de centro de diseño exclusivo fabricada totalmente en madera en acabados rovere cenere, canaletto o noce naturale. Un elegante elemento con varios compartimentos y huecos para libros y objetos con tapa de cristal en acabado extra clear completa el sofisticado aspecto de la Leonard.



Leonard tavolino da 145x90 H 35 in rovere cenere
Leonard tavolino da 103x103 H 21 in noce naturale

Leonard tavolino da 145x90 H 35 in noce naturale
Leonard divano da 235 in elena 33



ARAMIS

design Angelo Armano

Trittico di tavolini servetto che assieme creano una perfetta armonizzazione di forme e dimensioni, fornendo all'occorrenza un funzionale piano d'appoggio. La struttura in metallo è disponibile nelle varianti bronzo vintage o ottone. Il piano può essere realizzato in nobilitato, in laccato nei colori a campionario o in Laminam.

Triptych of serving tables that together create a perfect harmonisation of shapes and sizes, providing a functional table top when needed. The metal frame is available in bronzo vintage or ottone. The top can be made of melamine, lacquered in the sample colours or Laminam.

Triptyque de tables de service qui, ensemble, créent une harmonisation parfaite des formes et des tailles, offrant un plateau de table fonctionnel en cas de besoin. La structure métallique est disponible en bronzo vintage ou en ottone. Le plateau peut être en mélamine, laqué dans les couleurs de l'échantillon ou en Laminam.

Tríptico de mesas de servicio que juntas crean una perfecta armonización de formas y tamaños, proporcionando un tablero funcional cuando es necesario. La estructura metálica está disponible en bronzo vintage o ottone. El tablero puede ser de melamina, lacado en los colores de la muestra o Laminam.

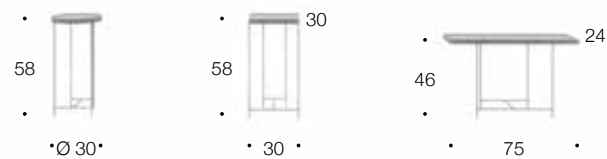

Aramis tavolino rotondo da 30x30 H 58 struttura in ottone piano in Laminam calacatta oro venato opaco
Aramis tavolino quadrato da 30x30 H 58 struttura in bronzo vintage piano in nobilitato india
Aramis tavolino rettangolare da 75x24 H 46 struttura in bronzo vintage piano in laccato verde salvia

Aramis tavolino quadrato da 30x30 H 58 struttura in bronzo vintage piano in laccato rosa antico
Aramis tavolino rettangolare da 75x24 H 46 struttura in bronzo vintage piano in laccato verde bottiglia

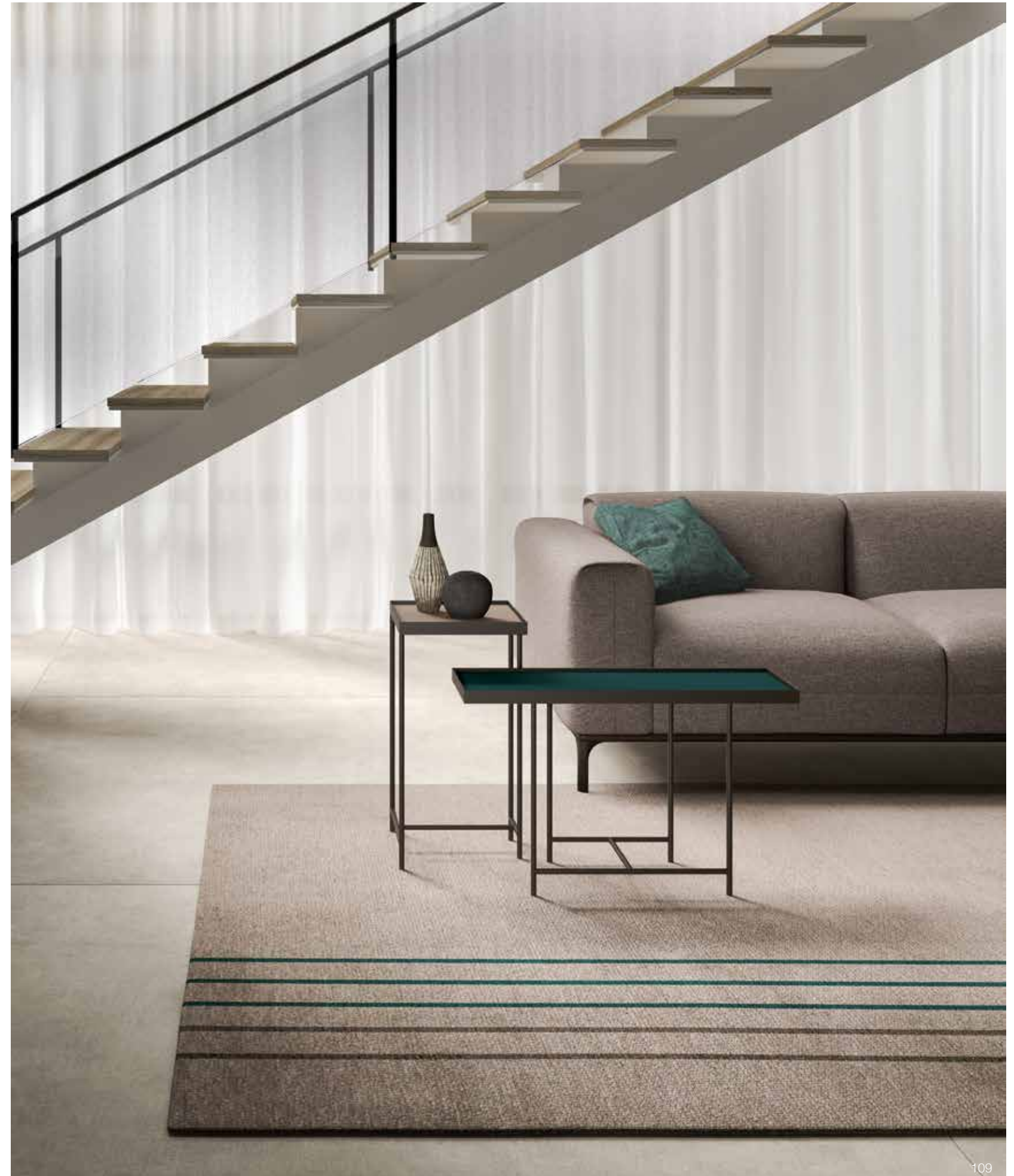

MATTIA

design Angelo Armano

Tavolino servetto caratterizzato da un semplice design, Mattia è un elegante e funzionale elemento d'arredo che si distingue per la sua praticità e versatilità. La struttura è realizzata in metallo e può essere richiesta nella finitura bronzo vintage o ottone.

A coffee table with a simple design, Mattia is an elegant and functional piece of furniture that stands out for its practicality and versatility. The frame is made of metal and can be ordered in a bronzo vintage or ottone.

Table basse au design simple, Mattia est un meuble élégant et fonctionnel qui se distingue par sa praticité et sa polyvalence. La structure est en métal et peut être commandée en finition bronzo vintage ou ottone.

Mesa de centro de diseño sencillo, Mattia es un mueble elegante y funcional que destaca por su practicidad y versatilidad. La estructura es de metal y puede encargarse en acabado bronzo vintage o ottone.



Mattia tavolino da 26x26 H 58 in bronzo vintage
Mattia tavolino da 26x26 H 40 in bronzo vintage

Mattia tavolino da 26x26 H 58 in verniciato ottone
Mattia tavolino da 26x26 H 40 in verniciato ottone



NOLAN

design Angelo Armano

Linee minimali scolpiscono il tavolino servetto Nolan, disponibile in due formati e con altezze diverse. Questo complemento di arredo aggiungerà un tocco di classe e stile discreto ma distintivo a qualsiasi ambiente in cui verrà inserito. La struttura è realizzata in metallo e può essere richiesta nella finitura bronzo vintage o ottone.

Minimal lines sculpt the Nolan side table, available in two sizes and different heights. This furnishing accessory will add a discreet yet distinctive touch of class and style to any room in which it is placed. The frame is made of metal and can be ordered in a bronzo vintage or ottone.

Des lignes minimales sculptent la table d'appoint Nolan, disponible en deux tailles et différentes hauteurs. Cet accessoire d'ameublement ajoutera une touche discrète mais distinctive de classe et de style à toute pièce dans laquelle il sera placé. La structure est en métal et peut être commandée en finition bronzo vintage ou ottone.

Líneas minimalistas esculpen la mesa auxiliar Nolan, disponible en dos tamaños y diferentes alturas. Este accesorio de decoración aportará un discreto pero distintivo toque de clase y estilo a cualquier estancia en la que se coloque. La estructura es de metal y puede encargarse en acabado bronzo vintage o ottone.

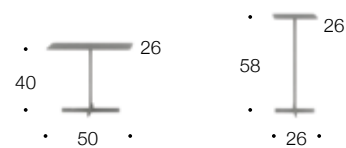

Nolan tavolino da 26x26 H 58 in verniciato ottone
Nolan tavolino da 50x26 H 40 in verniciato ottone

Nolan tavolino da 26x26 H 58 in bronzo vintage
Nolan tavolino da 50x26 H 40 in bronzo vintage



FLOYD

Design W. Kraiss

Tavolino dall'esile struttura in metallo verniciato bronzo vintage. Il piano può essere realizzato in legno, in nobilitato, nei colori laccati a campionario o in pietra gray stone. Il piano in gray stone può essere inserito nelle misure da 45 e 70 cm. Il tavolino da 45 cm può essere gradevolmente accostato in sovrapposizione ai tavolini bassi da 70 o da 100 cm.

Coffee table with slender frame in bronzo vintage painted metal. The top can be made of wood veneered, in melamine, in the lacquered colours of the range or in gray stone. The gray stone top is only available in the sizes 45 and 70 cm. The 45 cm coffee table can be juxtaposed to the lower 70 and 100 cm versions.

Table basse avec un cadre en métal peint bronzo vintage. Le plateau peut être en bois plaqué, en mélamine, en couleurs laquées ou en pierre gray stone. Le plateau en pierre gray stone est disponible seulement dans les tailles 45 et 70 cm. La table basse de 45 cm peut être utilisée à côté des tables basses de 70 et 100 cm.

Mesita con un esbelto armazón de metal pintado en bronce vintage. El tablero puede ser de madera, chapado, en los colores lacados del muestrario o de piedra gris. El tablero de piedra gris puede colocarse en tamaños de 45 y 70 cm. La mesa de 45 cm puede superponerse de forma atractiva a las mesas bajas de 70 o 100 cm.



Floyd tavolino da 100x100 H 35 piano in nobilitato india
 Floyd tavolino da 45x45 H 45 piano in laccato rosa antico
 Floyd tavolino da 70x70 H 35 piano in nobilitato spatolato
 Floyd tavolino da 45x45 H 45 piano in laccato rosso porpora
 Floyd tavolino da 70x70 H 35 piano in laccato grigio ottanio
 Floyd tavolino da 45x45 H 45 piano laccato marrone caffè

Floyd tavolino da 70x70 H 35 piano in laccato verde bottiglia
 Floyd tavolino da 45x45 H 45 piano in laccato grigio ottanio
 Karin poltroncina da 69 in emma 53 piede in rovere cenere
 Round grigio antracite tappeto da Ø 240 cm



ELISSE

Design D.S. Studio

Linee arrotondante. Il basamento è in metallo verniciato bronzo vintage, disponibile anche nei colori laccati a campionario. Il piano può essere richiesto nei vari colori laccati o della stessa tonalità del basamento. Elisse è disponibile in tre diverse misure, con due altezze diverse, consentendo particolari ed eleganti composizioni sovrapposte.

Essential rounded lines, the base is made in Bronzo Vintage painted metal finish, also available in lacquered colours. The top can be requested in the various lacquered colours of the sample book. Elisse is available in three different sizes, with different heights, allowing particular and elegant compositions and overlaps.

Des lignes arrondies essentielles, la base est en métal peint en Bronzo Vintage, également disponible en couleurs laquées. Le plateau peut être peint dans différentes couleurs de laque ou de la même nuance que la base. Elisse est disponible en trois tailles différentes, avec des hauteurs différentes, permettant des compositions et des superpositions particulières et élégantes.

Líneas redondeadas esenciales, la base es de metal pintado en bronce vintage, también disponible en los colores lacados del muestrario. El tablero puede solicitarse en los distintos colores lacados o en el mismo tono que la base. Elisse está disponible en tres tamaños diferentes, con distintas alturas, que permiten composiciones y superposiciones especiales y elegantes.



Elisse tavolino da 60x40 H 45 con telaio bronzo vintage e piano in laccato grigio natura
Elisse tavolino da 70x70 H 45 con telaio bronzo vintage e piano in laccato grigio ottanio
Elisse tavolino da 100x66 H 35 con telaio bronzo vintage e piano in laccato azzurro nuvola

Elisse tavolino da 60x40 H 45 con telaio e piano in laccato giallo senape
Elisse tavolino da 70x70 H 45 con telaio e piano in laccato verde muschio

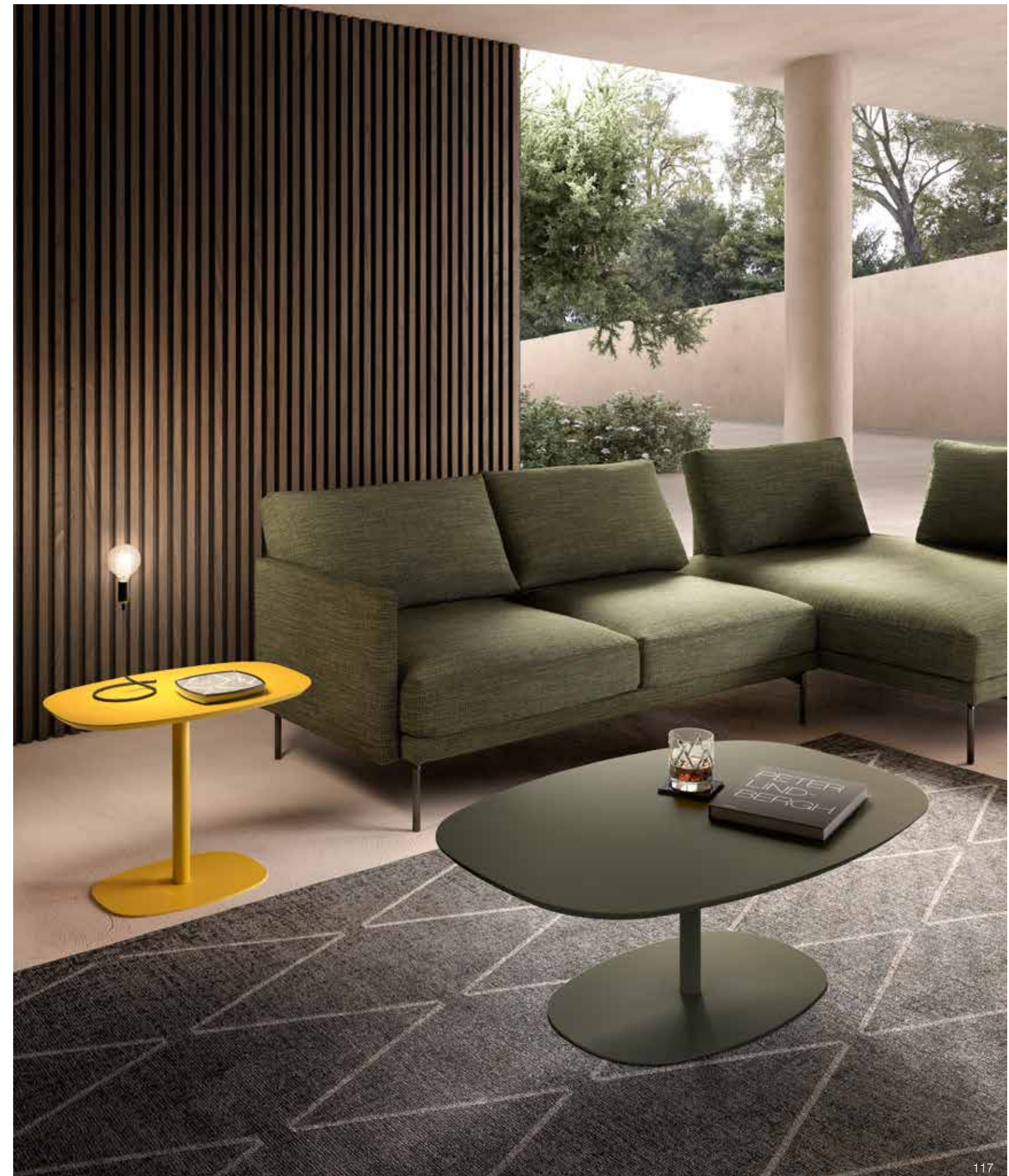

GOCCE

Design D.S. Studio

Tavolino costituito da un piano a forma triangolare con angoli arrotondati realizzabile nelle finiture laccate a campionario. Le gambe in legno sono disponibili nelle finiture rovere cenere, canaletto e noce naturale oppure laccate nei vari colori in campionario. Le diverse forme ed altezze permettono di realizzare composizioni esclusive e sofisticate oltre che sovrapposte.

Modern coffee table with scandinavian design consisting of a triangular-shaped top with rounded corners, available in lacquered finishes. The wooden legs are available in rovere cenere, canaletto and noce naturale finishes or lacquered in the various colours available. The different shapes and heights allow to create exclusive and sophisticated compositions.

Table basse moderne au design scandinave composée d'un plateau de forme triangulaire aux angles arrondis, disponible en finition laquée. Les pieds en bois sont disponibles dans les finitions rovere cenere, canaletto, noce naturelle ou laqués dans les différents couleurs disponibles. Les différentes formes et hauteurs permettent de créer des compositions exclusives.

Moderna mesa de centro de diseño escandinavo compuesta por un tablero de forma triangular con esquinas redondeadas disponible en los acabados lacados del muestrario. Las patas de madera están disponibles en acabados roble ceniza, canaletto y nogal natural o lacadas en los distintos colores del muestrario. Las diferentes formas y alturas permiten crear composiciones exclusivas y sofisticadas.



Gocce tavolino da 45x45 H 50 piedi e piano in laccato beige sabbia
Gocce tavolino da 60x60 H 42 piedi e piano in laccato grigio tortora
Gocce tavolino da 90x90 H 35 piedi e piano in laccato verde muschio

Gocce tavolino da 60x60 H 42 piedi e piano in laccato rosa antico
Gocce tavolino da 90x90 H 35 piedi e piano in laccato arancio mattone
Jessica poltroncina da 70 in fashion 35 piedi in rovere cenere
Geometrico tortora corallo tappeto da 200x300





Miscelare e unire generi diversi per il design degli interni aiuta a creare case eleganti e contemporanee; materiali minimalisti, dettagli lussuosi, elementi di arredo con linee pulite e forme geometriche per trovare un equilibrio tra i diversi stili.

Mixing and matching different genres for interior design helps to create elegant and contemporary homes; minimalist materials, luxurious details, furniture elements with clean lines and geometric shapes to strike a balance between different styles.

Le mélange et l'association de différents genres de décoration d'intérieur permettent de créer des maisons élégantes et contemporaines; des matériaux minimalistes, des détails luxueux, des éléments de mobilier aux lignes épurées et des formes géométriques permettent de trouver un équilibre entre différents styles.

Mezclar y combinar diferentes géneros para el diseño de interiores ayuda a crear hogares elegantes y contemporáneos; materiales minimalistas, detalles lujosos, elementos de mobiliario de líneas limpias y formas geométricas para lograr un equilibrio entre diferentes estilos.

MINIMAL, LUXURY
AND MODERN TASTE
TO DESIGN YOUR HOME



LEXIA SOSPESA pag. 124



LEXIA CON PIEDI pag. 124



SASHA SOSPESA pag. 128



SASHA CON PIEDI pag. 128



ALMA pag. 134



BEVERLY pag. 138



MIRNA pag. 140



WAVE LIBRERIA pag. 142



LEXIA LIBRERIA pag. 146



BEVERLY LIBRERIA pag. 148



SWING LIBRERIA pag. 150

MADIE E LIBRERIE

LEXIA

design Angelo Armano

Un programma di mobili contenitori disponibili nelle soluzioni a madia o libreria, entrambe con la possibilità di essere richieste nella versione con piede o sospesa. La linea pulita ed essenziale di Lexia è interrotta da vani a giorno che permettono di personalizzarla giocando con le diverse finiture cromatiche.

A range of storage units available as sideboard or bookcase solutions, both with the possibility to be requested with feet or in the suspended version. The clean and essential line of Lexia is interrupted by open compartments that allow you to personalise it by playing with the different colour finishes.

Une gamme de meubles de rangement disponibles en version buffet ou bibliothèque, avec la possibilité de les demander en version sur pied ou suspendue. La ligne épurée et essentielle de Lexia est interrompue par des compartiments ouverts qui permettent de la personnaliser en jouant avec les différentes finitions de couleur.

Un programa de muebles de almacenaje disponible en soluciones de armario o librería, ambas con la posibilidad de solicitarse en la versión con patas o suspendida. La línea limpia y esencial de Lexia se ve interrumpida por compartimentos abiertos que permiten personalizarla jugando con los distintos acabados cromáticos.



Lexia comp. 03 madia con piedi da 210 struttura in nobilitato india vani a giorno in laccato verde salvia, piede bronzo vintage

Lexia comp. 01 madia sospesa da 240 con struttura e vani a giorno laccati grigio tabacco Ypsilon beige arancio tappeto da 200x300





Lexia comp. 02 madia con piedi da 240 con struttura e vani a giorno laccati verde muschio piede bronzo vintage



Lexia comp. 01 madia con piedi da 240 con struttura e vani a giorno laccati rosso porpora, piede bronzo vintage

SASHA

design Angelo Armano

Un elegante supporto boiserie che può essere realizzato in cannettato laccato o nella versione liscia in nobilitato, fa da sostegno ad una madia dal design essenziale interrotta da pratici vani a giorno. Disponibile nella versione sospesa o con piedi entrambe con la possibilità di essere attrezzate con un raffinato led che dona un esclusivo gioco di luce.

An elegant boiserie support, available in lacquered ribbed panels or in the smooth melamine version, acts as a support for storage units with an essential design interrupted by practical open compartments. Available in the suspended version or with feet both with the possibility of being equipped with a refined led that gives an exclusive play of light.

Une boiserie élégante qui peut être réalisée en panneaux cannelés ou en panneaux lisses mélamines soutien un meuble au design essentiel interrompu par des niches. Disponible dans la version suspendu ou avec pieds, les deux disponibles avec un led raffiné qui donne un jeu de lumière.

Un elegante soporte de boiserie, disponible en canettato lacado o en la versión lisa de melamina, sirve de apoyo a los muebles de almacenaje con un diseño esencial interrumpido por prácticos compartimentos abiertos. Disponible en la versión suspendida o con patas, ambas con la posibilidad de equiparse con un refinado led que regala un exclusivo juego de luces.



Sasha versione boiserie liscia



Sasha versione boiserie cannettata



Sasha sospesa da 330 con boiserie cannettata in laccato grigio piombo
madia da 210 sx in laccato grigio ottanio e vani a giorno in bronzo vintage



La versatilità di Sasha si esprime sia per le diverse soluzioni di composizioni, sia per la possibilità di coordinare i colori della madia con la boiserie disponibile nella versione cannettata o liscia. Inoltre la collezione Sasha permette di scegliere, a seconda delle diverse esigenze abitative, l'opzione tradizionale a terra con i piedi o la versione più leggera sospesa che può essere posizionata all'altezza desiderata.

The versatility of Sasha is expressed both in the different composition solutions and in the possibility of coordinating the colours of the sideboard with the boiserie available in the ribbed or smooth version. Furthermore, the Sasha collection allows for the traditional floor-standing option with feet or the lighter suspended version that can be positioned at the desired height, depending on the different living requirements.

La polyvalence de Sasha s'exprime à la fois dans les différentes solutions de composition et dans la possibilité de coordonner les couleurs du buffet avec la boiserie disponible en version cannelée ou lisse. En outre, la collection Sasha permet d'opter pour la traditionnelle version sur pieds ou pour la version suspendue.

La versatilidad de Sasha se expresa tanto en las diferentes soluciones de composición como en la posibilidad de coordinar los colores del aparador con la boiserie disponible en la versión canalizada o lisa. Además, la colección Sasha permite la opción tradicional de pie con patas o la versión suspendida, más ligera, que puede colocarse a la altura deseada, en función de las distintas necesidades de vivienda.

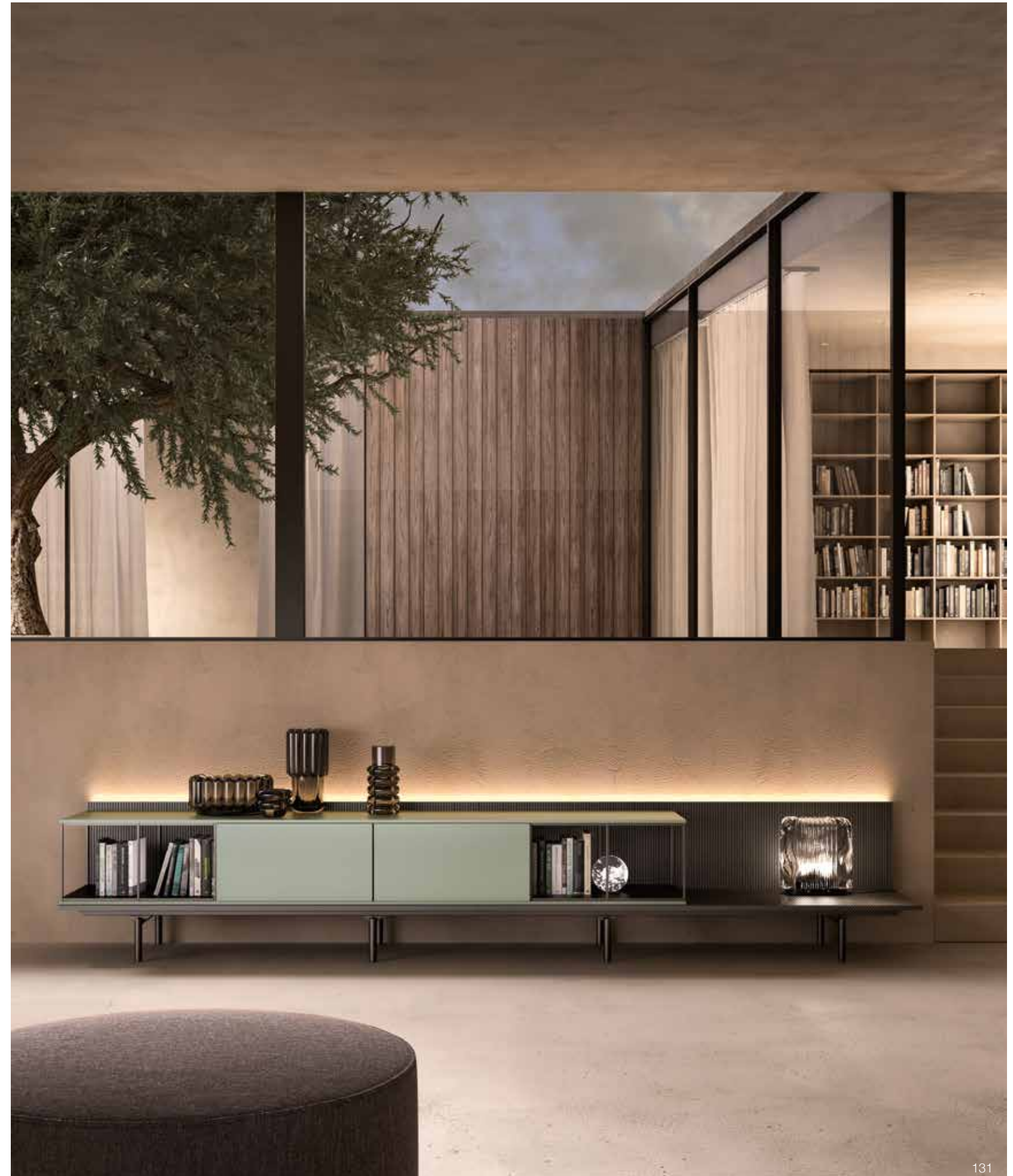

SASHA VERSIONE BOISERIE LISCIA



Comp. 01 dx/sx sospesa o con piedi
 Sasha sospesa con boiserie da 270 e madia da 180 misure L 270 - P 48 - H 38
 Sasha con piedi con boiserie da 270 e madia da 180 misure L 270 - P 48 - H 58
 Madia realizzabile in nobilitato o laccato L 180 - P 43,5 - H 32,5
 Boiserie liscia realizzabile in nobilitato



Comp. 02 dx/sx sospesa o con piedi
 Sasha sospesa con boiserie da 300 e madia da 180 misure L 300 - P 48 - H 38
 Sasha con piedi con boiserie da 300 e madia da 180 misure L 300 - P 48 - H 58
 Madia realizzabile in nobilitato o laccato L 180 - P 43,5 - H 32,5
 Boiserie liscia realizzabile in nobilitato

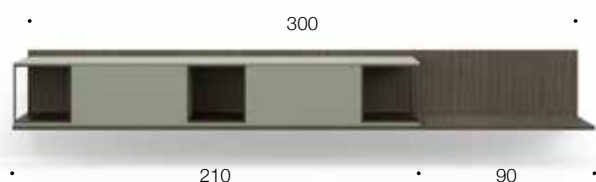

Comp. 03 dx/sx sospesa o con piedi
 Sasha sospesa con boiserie da 300 e madia da 210 misure L 300 - P 48 - H 38
 Sasha con piedi con boiserie da 300 e madia da 210 misure L 300 - P 48 - H 58
 Madia realizzabile in nobilitato o laccato L 210 - P 43,5 - H 32,5
 Boiserie liscia realizzabile in nobilitato

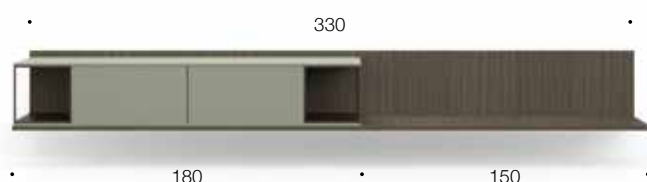

Comp. 04 dx/sx sospesa o con piedi
 Sasha sospesa con boiserie da 330 e madia da 180 misure L 330 - P 48 - H 38
 Sasha con piedi con boiserie da 330 e madia da 180 misure L 330 - P 48 - H 58
 Madia realizzabile in nobilitato o laccato L 180 - P 43,5 - H 32,5
 Boiserie liscia realizzabile in nobilitato

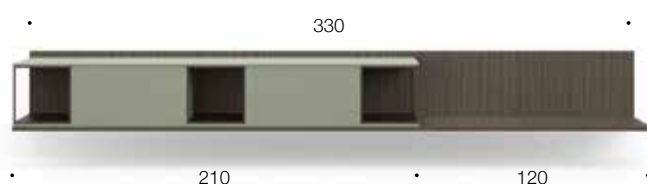

Comp. 05 dx/sx sospesa o con piedi
 Sasha sospesa con boiserie da 330 e madia da 210 misure L 330 - P 48 - H 38
 Sasha con piedi con boiserie da 330 e madia da 210 misure L 330 - P 48 - H 58
 Madia realizzabile in nobilitato o laccato L 210 - P 43,5 - H 32,5
 Boiserie liscia realizzabile in nobilitato

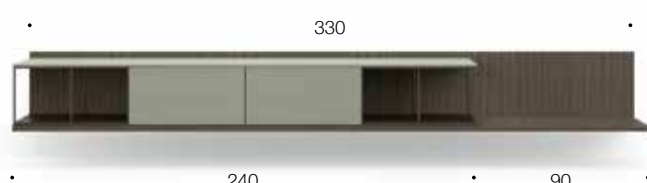

Comp. 06 dx/sx sospesa o con piedi
 Sasha sospesa con boiserie da 330 e madia da 240 misure L 330 - P 48 - H 38
 Sasha con piedi con boiserie da 330 e madia da 240 misure L 330 - P 48 - H 58
 Madia realizzabile in nobilitato o laccato L 240 - P 43,5 - H 32,5
 Boiserie liscia realizzabile in nobilitato

SASHA VERSIONE BOISERIE CANNETTATA

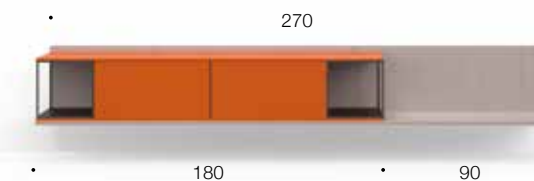

Comp. 11 dx/sx sospesa o con piedi
 Sasha sospesa con boiserie da 270 e madia da 180 misure L 270 - P 48 - H 38
 Sasha con piedi con boiserie da 270 e madia da 180 misure L 270 - P 48 - H 58
 Madia realizzabile in nobilitato o laccato L 180 - P 43,5 - H 32,5
 Boiserie cannettata realizzabile in laccato

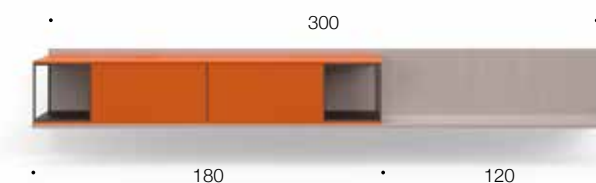

Comp. 12 dx/sx sospesa o con piedi
 Sasha sospesa con boiserie da 300 e madia da 180 misure L 300 - P 48 - H 38
 Sasha con piedi con boiserie da 300 e madia da 180 misure L 300 - P 48 - H 58
 Madia realizzabile in nobilitato o laccato L 180 - P 43,5 - H 32,5
 Boiserie cannettata realizzabile in laccato

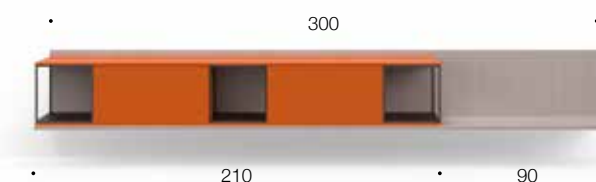

Comp. 13 dx/sx sospesa o con piedi
 Sasha sospesa con boiserie da 300 e madia da 210 misure L 300 - P 48 - H 38
 Sasha con piedi con boiserie da 300 e madia da 210 misure L 300 - P 48 - H 58
 Madia realizzabile in nobilitato o laccato L 210 - P 43,5 - H 32,5
 Boiserie cannettata realizzabile in laccato



Comp. 14 dx/sx sospesa o con piedi
 Sasha sospesa con boiserie da 330 e madia da 180 misure L 330 - P 48 - H 38
 Sasha con piedi con boiserie da 330 e madia da 180 misure L 330 - P 48 - H 58
 Madia realizzabile in nobilitato o laccato L 180 - P 43,5 - H 32,5
 Boiserie cannettata realizzabile in laccato

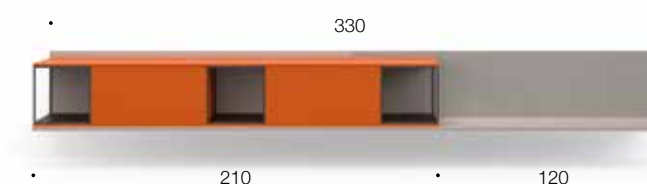

Comp. 15 dx/sx sospesa o con piedi
 Sasha sospesa con boiserie da 330 e madia da 210 misure L 330 - P 48 - H 38
 Sasha con piedi con boiserie da 330 e madia da 210 misure L 330 - P 48 - H 58
 Madia realizzabile in nobilitato o laccato L 210 - P 43,5 - H 32,5
 Boiserie cannettata realizzabile in laccato

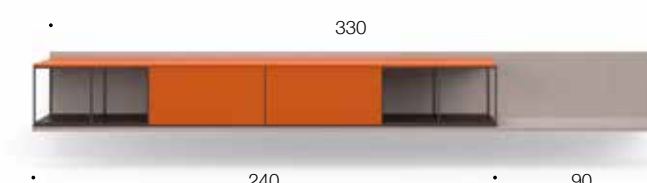

Comp. 16 dx/sx sospesa o con piedi
 Sasha sospesa con boiserie da 330 e madia da 240 misure L 330 - P 48 - H 38
 Sasha con piedi con boiserie da 330 e madia da 240 misure L 330 - P 48 - H 58
 Madia realizzabile in nobilitato o laccato L 240 - P 43,5 - H 32,5
 Boiserie cannettata realizzabile in laccato

ALMA

design Angelo Armano

Le forme geometriche della madia Alma sono definite dalle sue ante realizzate con un riquadro il cui interno può essere personalizzato con l'applicazione di inserti, disponibili in vari materiali, quali vetro serigrafato, elementi laccati o carta da parati. Il basamento in metallo prosegue lungo tutto il perimetro della madia, creando un look esclusivo di materiali e colori.

The geometric shapes of Alma sideboard are defined by its doors made with a square whose interior can be customized with the application of inserts available in various materials, such as screen-printed glass, lacquered elements or wallpaper. The metal base continues along the entire perimeter of the sideboard, creating an exclusive look of materials and colours.

Les formes géométriques du buffet Alma sont définies par ses portes réalisées avec un carré dont l'intérieur peut être personnalisé avec l'application d'inserts disponibles dans différents matériaux, tels que le verre sérigraphié, les éléments laqués ou le papier peint. Le socle métallique se poursuit sur tout le périmètre du buffet, créant un aspect exclusif de matériaux et de couleurs.

Las formas geométricas del aparador Alma quedan definidas por sus puertas, cuyo interior puede personalizarse con la aplicación de inserciones, disponibles en diversos materiales, como cristal serigrafiado, elementos lacados o papel pintado. La base metálica continúa a lo largo de todo el perímetro del aparador, creando un aspecto exclusivo de materiales y colores.



Alma comp. 01 madia lineare da 240 con 2 ante e 2 cestoni, struttura in nobilitato asia e telaio bronzo vintage
Alma comp. 03 madia lineare da 120 con 4 ante, struttura in nobilitato terra e telaio bronzo vintage

Alma comp. 01 madia lineare da 240 con 2 ante e 2 cestoni, struttura in nobilitato india e telaio bronzo vintage
Vita lampada da tavolo antracite goffrato. Trendy antracite tappeto da 200x300





Alma comp. 04 madia con telaio da 207 con 2 ante e 1cestone struttura in nobilitato asia, un vetro serigrafato centrale e telaio bronzo vintage
Regan lampada piantana antracite gofrato
Aria 02 carta da parati



Alma comp. 05 madia con telaio da 147 con 4 ante struttura in nobilitato terra e telaio laccato grigio tabacco

BEVERLY

design Angelo Armano

Morbide forme ovali racchiudono la raffinatezza della madia Beverly. Piccoli dettagli, come la maniglia in metallo incassata e il leggero piede cilindrico realizzati dello stesso colore, sono elementi che rendono Beverly una madia votata all'esclusività e all'eleganza.

Soft oval shapes enclose the refinement of the Beverly elements. Small details, such as the recessed metal handle and the light cylindrical feet that are made of the same colour, are elements that make Beverly a sideboard devoted to exclusivity and elegance.

Des formes ovales douces renferment le raffinement des éléments de Beverly. De petits détails, tels que la poignée métallique encastrée et le pied cylindrique léger de la même couleur, sont des éléments qui font de Beverly un buffet voué à l'exclusivité et à l'élégance.

Las suaves formas ovaladas encapsulan el refinamiento del aparador Beverly. Los pequeños detalles, como el tirador metálico encastrado y el ligero pie cilíndrico del mismo color, son elementos que hacen de Beverly un aparador consagrado a la exclusividad y la elegancia.

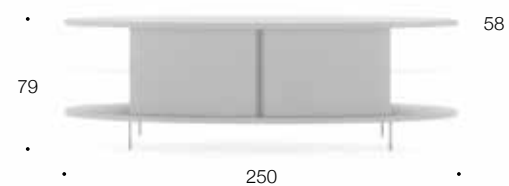

Beverly madia da 250 con struttura in noce naturale, ripiani in vetro extrachiaro, piede e maniglia bronzo vintage

Beverly madia da 250 con struttura in laccato grigio tortora, ripiani in vetro grigio fumè, piede e maniglia bronzo vintage
Vintage beige e verde tappeto da 200x300
Ovali 01 carta da parati



MIRNA

design D.S. Studio

Un esclusivo elemento di arredo dalle linee essenziali che facilmente si contestualizza in tutti gli ambienti dai più ricercati ai più tradizionali. Mirna è realizzata con un telaio in metallo a sezione quadrata in bronzo vintage e un piano che può essere richiesto nelle finiture nobilitato, laccato o in Laminam.

A piece of furniture with essential lines that easily fits into all environments from the most sophisticated to the most traditional. Mirna is made with a square-section metal frame in bronzo vintage and a top that can be requested in a melamine, lacquer or Laminam.

Un meuble aux lignes essentielles qui s'intègre facilement dans tous les environnements, des plus sophistiqués aux plus traditionnels. Mirna se compose d'une structure métallique à section carrée en bronzo vintage et d'un plateau qui peut être demandé dans une finition mélaminée, laquée ou Laminam.

Un elemento de mobiliario de líneas esenciales que se integra fácilmente en todos los ambientes, desde los más sofisticados a los más tradicionales. Mirna está fabricado con una estructura metálica de sección cuadrada en bronzo vintage y un sobre que puede solicitarse en acabado melamínico, lacado o Laminam.

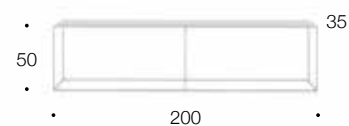

Mirna panca da 200 con piano in nobilitato india e struttura in bronzo vintage

Mirna panca da 200 con piano in laccato marrone caffè e struttura in bronzo vintage



WAVE LIBRERIA

design Angelo Armano

Wave è una raffinata libreria modulare che può essere realizzata in due versioni. Una con il nobile noce canaletto cannettato e l'altra con il raffinato nobilitato liscio disponibile in diverse varianti, con i montanti in metallo verniciato bronzo vintage. Le combinazioni sono infinite perché possono essere affiancate o posizionate a piacere.

Wave is a refined modular bookcase that can be relaid in two versions. One with the noble ribbed Canaletto melamine and the other with the refined smooth walnut available in different variants, with the uprights in vintage bronze painted metal. The combinations are endless because they can be placed side by side or positioned as desired.

Wave est une bibliothèque modulaire raffinée qui peut être réalisée en deux versions. L'une en noyer Canaletto cannelé et l'autre en melamine lisse raffiné, disponible en différentes variantes, avec des montants en métal peint en bronze vintage. Les combinaisons sont infinies puisqu'elles peuvent être placées côte à côte ou positionnées à volonté.

Wave es una refinada librería modular que se puede volver a colocar en dos versiones. Una con el noble nogal Canaletto y la otra con la melamina lisa refinada disponible en distintas variantes, con los montantes en metal pintado bronce vintage. Las combinaciones son infinitas porque se pueden colocar una al lado de la otra o colocadas como se desee.

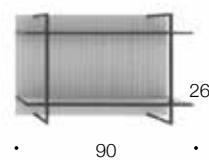
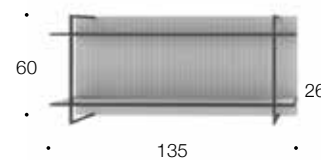

Wave librerie da 90 e da 135 nella versione cannettata noce canaletto

Wave librerie da 90 e da 135 con led nella versione liscia in nobilitato spatolato
Yara poltroncina da 81 in elsa 67





Innovazione e tecnologia si fondono nella libreria Wawe, che può essere arricchita con una suggestiva retro illuminazione LED presente lungo il suo bordo inferiore.

Innovation and technology come together in the Wawe bookcase, which can be enhanced with an attractive LED backlight along its lower edge.

L'innovation et la technologie sont réunies dans la bibliothèque Wawe, qui peut être agrémentée d'un rétroéclairage LED attrayant le long de son bord inférieur.

Innovación y tecnología se unen en la librería Wawe, que puede realizarse con una atractiva retroiluminación LED a lo largo de su borde inferior.



LEXIA LIBRERIA

design Angelo Armano

Un gioco di elementi chiusi e aperti realizzati con materiali e colori diversi, sono le caratteristiche costruttive della libreria Lexia. Un elemento d'arredo unico che ben si contestualizza in ambienti moderni. Disponibile sia con piedi che senza, nella versione sospesa di possono creare dei giochi di movimento nella parete.

A game of closed and open elements made with different materials and colours is the construction feature of the Lexia bookcase. A unique furnishing element that is well contextualized in modern environments. Available with or without feet, in the suspended version they can create movement games in the wall.

Un jeu d'éléments fermés et ouverts réalisés avec différents matériaux et couleurs est la caractéristique de construction de la bibliothèque Lexia. Un élément d'ameublement unique qui est bien contextualisé dans les environnements modernes. Disponibles avec ou sans pieds, dans la version suspendue, ils peuvent créer des jeux de mouvement dans le mur.

An interplay of closed and open elements made of different materials and colours are the construction features of the Lexia bookcase. A unique furnishing element that fits well into modern environments. Available both with and without feet, the suspended version can create a play of movement in the wall.

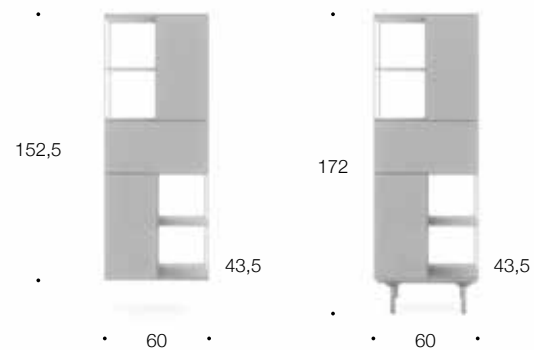

Lexia comp. 06 libreria con piedi da 60 struttura in nobilitato spatolato
vani a giorno laccati marrone caffè e piedi in bronzo vintage
Lexia comp. 07 libreria sospesa da 60 struttura in nobilitato spatolato
vani a giorno laccati marrone caffè

Lexia comp. 07 libreria sospesa da 60 con struttura
e vani a giorno laccati grigio ottanio.
Lexia comp. 06 libreria sospesa da 60 con struttura
e vani a giorno laccati grigio ottanio
Fantasia beige tappeto da 200x300



BEVERLY LIBRERIA

design Angelo Armano

Libreria dalle forme raffinate costituita da due elementi in legno e un leggero telaio che sorregge i vari ripiani in vetro, disponibili con la finitura extra chiaro o grigio fumé. Perfetta anche in centro stanza come divisione tra un ambiente e l'altro. Una libreria adatta a contenere degli oggetti preziosi e da mettere in mostra.

Bookcase with refined shapes made up of two wooden elements and a light frame that supports the various glass shelves, available in extra clear or smoked grey finish. Also perfect in the center of the room as a division between one room and another. A bookcase suitable to contain precious objects and to show off.

Bibliothèque aux formes raffinées composée de deux éléments en bois et d'un cadre léger qui supporte les différentes étagères en verre, disponible en finition extra clair ou gris fumé. Parfait également au centre de la pièce comme séparation entre une pièce et une autre. Une bibliothèque adaptée pour contenir des objets précieux et les exposer.

Una librería de formas refinadas compuesta por dos elementos de madera y un marco ligero que soporta los distintos estantes de cristal, disponible en acabado gris extra claro o ahumado. Perfecta también en el centro de la habitación como separador de ambientes. Una librería adecuada para guardar objetos preciosos y exponerlos.

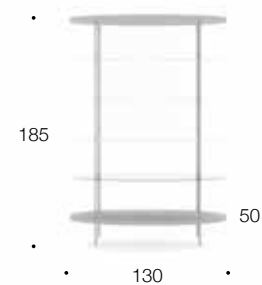

Beverly libreria da 130 struttura laccata verde muschio
ripianti in vetro extrachiaro e piede bronzo vintage

Beverly libreria da 130 struttura rovere cenere
ripianti in vetro grigio fumé e piede bronzo vintage

Bergere poltroncina da 88 in pelle unica 946 con piede in legno rovere cenere
Calvin pouf da 57 in pelle unica 946 con piede in legno rovere cenere. Ovali 01 carta da parati



SWING LIBRERIA

design D.S. Studio

Linee sinuose che si intervallano tra loro creando un raffinato movimento. Elementi di due misure e in due soluzioni, a parete o centro stanza, che si compongono tra loro per rispondere a qualsiasi esigenza di spazio e disposizione. La libreria Swing può essere realizzata in nobilitato o nei colori laccati a campionario.

Sinuous lines interspersed with each other creating a refined movement. Elements of two sizes and in two solutions fixed, on the wall or in the middle of the room, that integrate with each other to meet any need for space and layout. The Swing bookcase can be made in melamine or in lacquered colours.

Des lignes sinueuses s'intercalent entre elles, créant un mouvement raffiné. Des éléments de deux tailles et en deux solutions, au mur ou au milieu de la pièce, qui se composent l'un avec l'autre pour répondre à tout besoin d'espace et d'aménagement. La bibliothèque Swing peut être réalisée en mélamine ou en couleurs laquées.

Líneas sinuosas intercaladas crean un movimiento refinado. Elementos en dos tamaños y en dos soluciones, de pared o en el centro de la habitación, que pueden combinarse para satisfacer cualquier necesidad de espacio y distribución. La librería Swing puede fabricarse en melamina o en los colores lacados del muestrario.



Swing librerie a parete da 120 con struttura in nobilitato india

Swing libreria a soffitto, composizione da 356 con struttura laccata grigio seta Lexia comp. 01 madia con piedi da 240 con struttura e vani a giorno laccati grigio tabacco Geometrico grigio antracite tappeto da 200x300

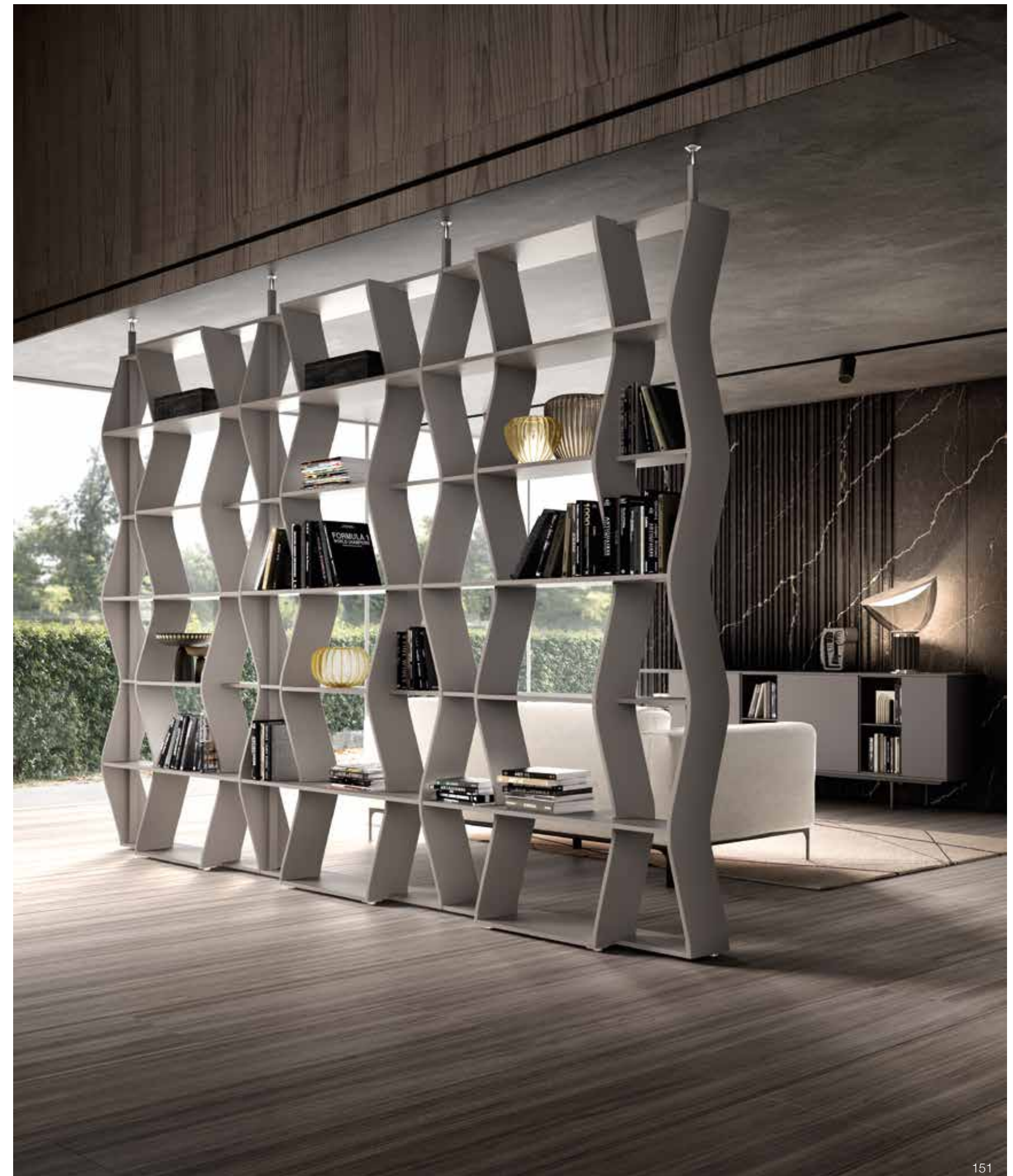



Swing libreria a soffitto, composizione da 356 con struttura laccata bianco perla
Jessica poltroncine da 70 in Emma 77 e piede in noce canaletto



Swing libreria a parete, composizione da 266 con struttura laccata grigio ottanio
Maglia grigio antracite tappeto da 200x300

Swing
 Versione da parete
 Wall mounting
 Montage mural
 Versión mural

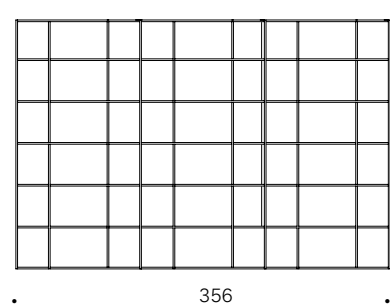
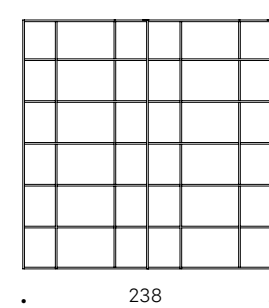
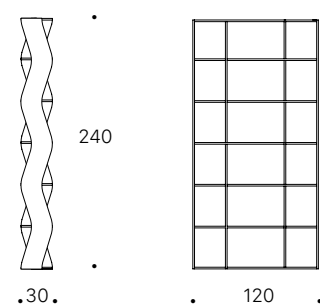
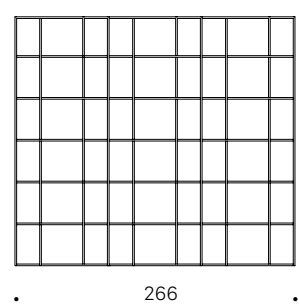
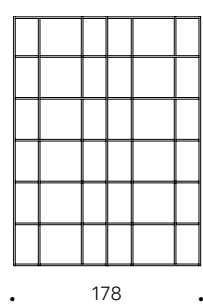
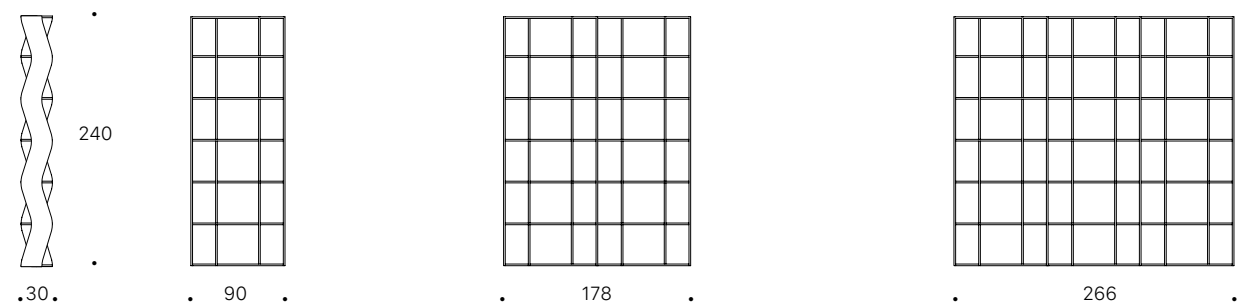

Swing
 Versione centro stanza
 Center room version
 Version centre de la pièce
 Versión centro sala

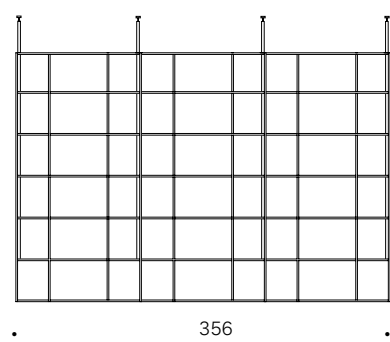
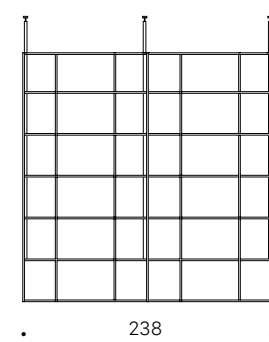
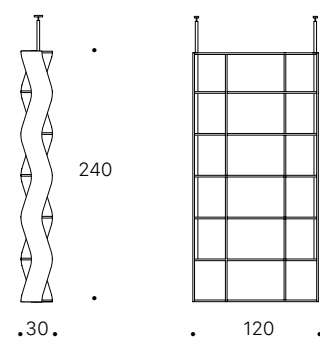
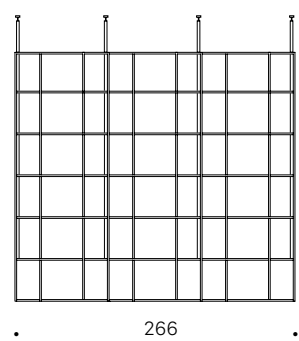
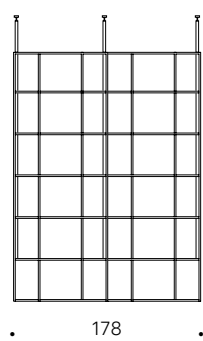
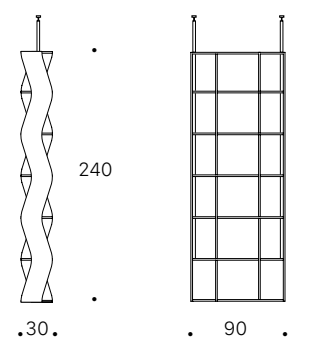



Un living classico e moderno è un mix affascinante di elementi tradizionali e contemporanei, che si fondono armoniosamente per creare un ambiente elegante e accogliente.

A classic and modern living room is a fascinating mix of traditional and contemporary elements that blend harmoniously to create an elegant and cosy ambience.

Un salon classique et moderne est un mélange fascinant d'éléments traditionnels et contemporains qui se fondent harmonieusement pour créer une ambiance élégante et chaleureuse.

Un salón clásico y moderno es una fascinante mezcla de elementos tradicionales y contemporáneos que se funden armoniosamente para crear un ambiente elegante y acogedor.

CONTEMPORARY
DESIGN IS ALSO MADE
OF CLASSIC AND
TRADITIONAL LIVING



ROUND pag. 160



MAGLIA pag. 162



VERTICAL pag. 164



YPSILON pag. 166



FANTASIA pag. 168



GEOMETRICO pag. 170



MELANGE pag. 172



VINTAGE pag. 174



ZIGZAG pag. 176



TRENDY pag. 178

TAPPETI

ROUND

Design D.S. Studio

La sua forma circolare spezzata dal disegno di linee rette conferisce un aspetto unico e distintivo che può aggiungere un tocco di eleganza e originalità a qualsiasi ambiente. Oltre all'aspetto estetico il tappeto rotondo aiuta anche a definire gli spazi all'interno della casa. Il tappeto è realizzato con ciniglia di poliestere e cotone.

Its circular shape broken up by the design of straight lines gives it a unique and distinctive look that can add a touch of elegance and originality to any room. In addition to the aesthetic aspect, the round rug also helps define spaces within the home. The rugs are made of polyester chenille and cotton.

Sa forme circulaire interrompue par le dessin de lignes droites lui confère un aspect unique et distinctif qui peut ajouter une touche d'élégance et d'originalité à n'importe quelle pièce. Au-delà de l'aspect esthétique, le tapis rond permet également de délimiter les espaces de la maison. Les tapis sont fabriqués en chenille de polyester et en coton.

Su forma circular interrumpida por el diseño de líneas rectas le confiere un aspecto único y distintivo que puede añadir un toque de elegancia y originalidad a cualquier habitación. Además del aspecto estético, la alfombra redonda también ayuda a definir espacios dentro del hogar. Las alfombras están fabricadas en chenilla de poliéster y algodón.



Round grigio e antracite



• Ø 240 •

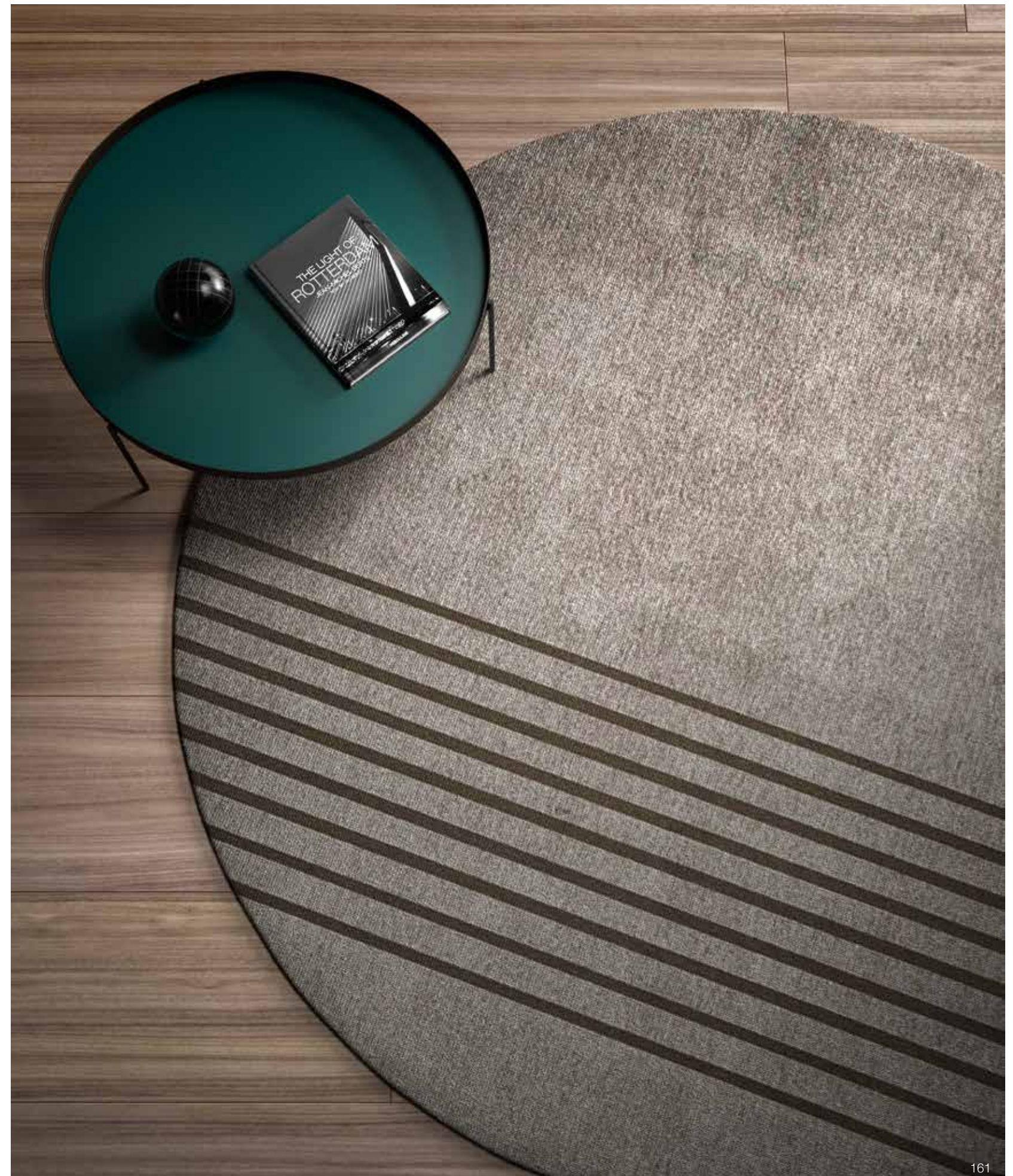

MAGLIA

Design D.S. Studio

La trama avvolgente e intrecciata crea un delicato pattern a maglia, dando vita ad un elegante gioco di luci e ombre. Un tappeto perfetto per creare un'atmosfera accogliente e raffinata in qualsiasi ambiente. Disponibili in due diverse misure. Il tappeto è realizzato con ciniglia di poliestere e cotone.

The enveloping, interwoven weave creates a delicate knitted pattern, resulting in an elegant play of light and shadows. A perfect carpet to create a cosy and refined atmosphere in any room. Available in two different sizes. The rugs are made of polyester chenille and cotton.

Le tissage enveloppant et entrelacé crée un motif tricoté délicat, qui donne lieu à un élégant jeu d'ombres et de lumières. Un tapis parfait pour créer une atmosphère chaleureuse et raffinée dans n'importe quelle pièce. Disponible en deux tailles différentes. Les tapis sont fabriqués en chenille de polyester et en coton.

La envolvente trama entretejida crea un delicado dibujo de punto, que da lugar a un elegante juego de luces y sombras. Una alfombra perfecta para crear un ambiente acogedor y refinado en cualquier habitación. Disponible en deux tailles différentes. Las alfombras están hechas de chenilla de poliéster y algodón

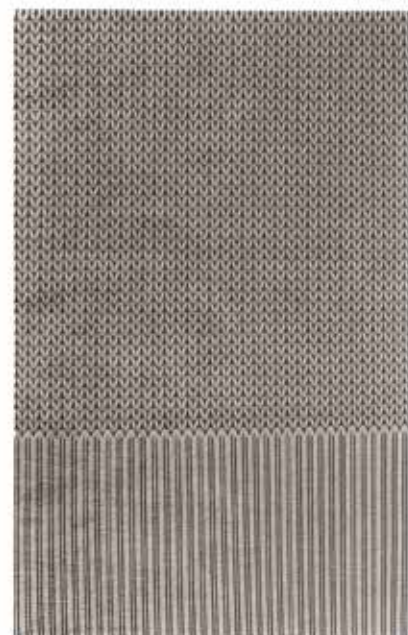

Maglia grigio e antracite

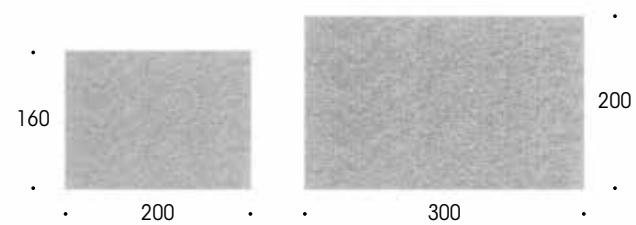

VERTICAL

Design D.S. Studio

Il suo design costituito da un gioco di linee e colori contrapposti, aggiunge un tocco di originalità e si integra bene con arredi di diverse tonalità e stili, aggiungendo personalità e carattere agli interni, rendendoli unici e allo stesso tempo affascinanti. Disponibili in due diverse misure. Il tappeto è realizzato con ciniglia di poliestere e cotone.

Its design consisting of an interplay of contrasting lines and colours adds a touch of originality and integrates well with furnishings of different shades and styles, adding personality and character to interiors, making them unique and at the same time fascinating. Available in two different sizes. The carpets are made of polyester chenille and cotton.

Son design, composé d'un jeu de lignes et de couleurs contrastées, apporte une touche d'originalité et s'intègre bien à un ameublement de différentes nuances et de différents styles, ajoutant de la personnalité et du caractère aux intérieurs, les rendant uniques et en même temps fascinants. Disponible en deux tailles différentes. Les tapis sont fabriqués en chenille de polyester et en coton.

Su diseño consistente en un juego de líneas y colores contrastados añade un toque de originalidad y se integra bien con muebles de diferentes tonos y estilos, añadiendo personalidad y carácter a los interiores, haciéndolos únicos y al mismo tiempo fascinantes. Disponible en dos tamaños diferentes. Las alfombras están hechas de chenilla de poliéster y algodón.

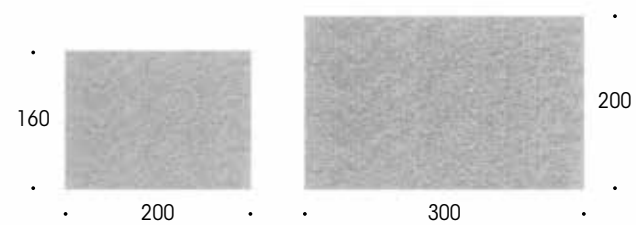

Vertical grigio e antracite



Vertical grigio e avio

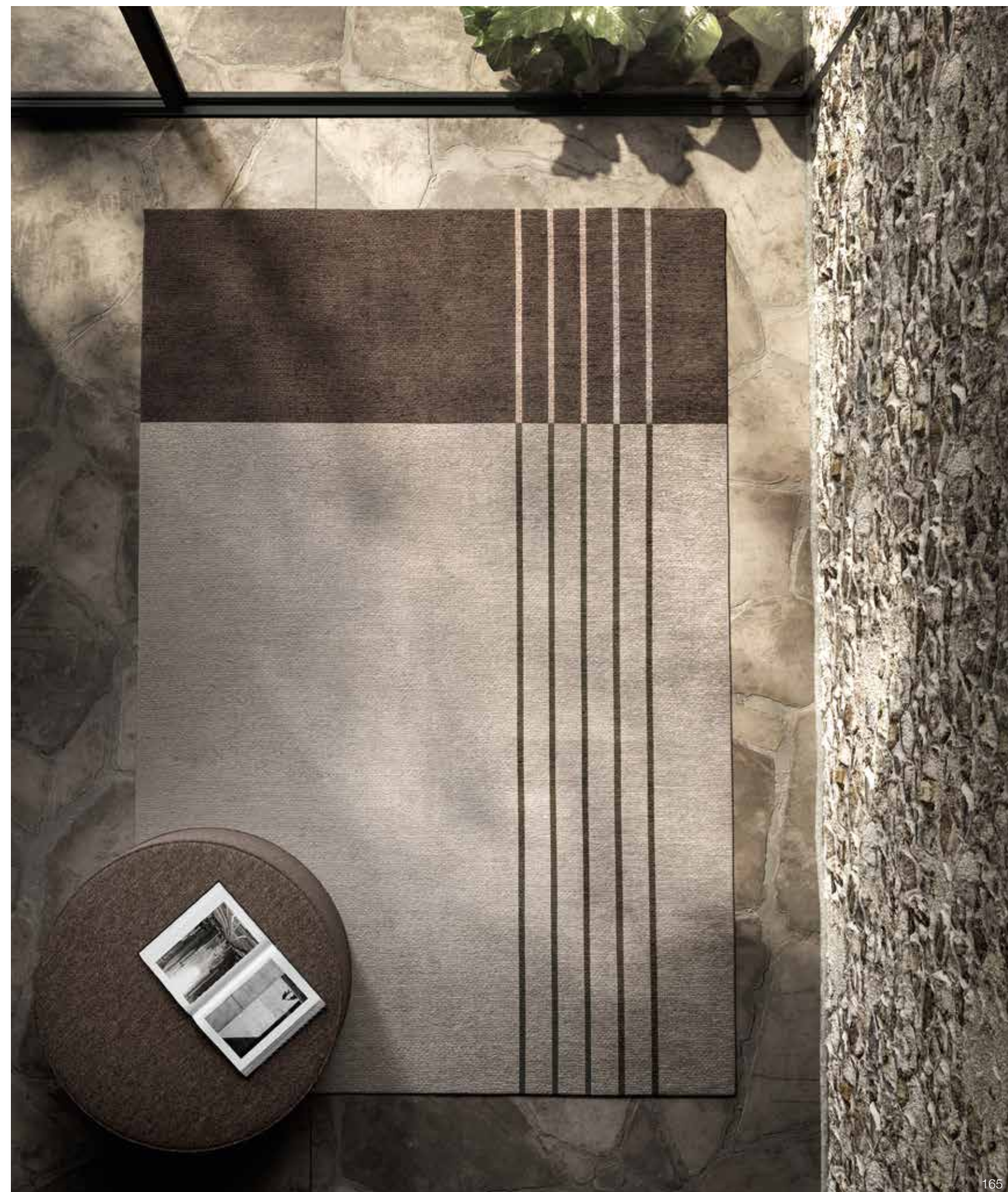

Vertical grigio e antracite tappeto da 200x300
Mitos pouf da 98 in catia 25

YPSILON

Design D.S. Studio

Le sue linee a colori contrastanti ne determinano un elemento di arredo che aggiunge vivacità e dinamicità negli ambienti in cui viene collocato. Il suo disegno caratterizzato da linee disposte in varie direzioni e sfumature di colori complementari creano un forte impatto visivo. Disponibili in due diverse misure. Il tappeto è realizzato con ciniglia di poliestere e cotone.

Its lines in contrasting colours make it a furnishing element that adds liveliness and dynamism to the environments in which it is placed. Its design characterised by lines arranged in various directions and shades of complementary colours create a strong visual impact. Available in two different sizes. The carpets are made of polyester chenille and cotton.

Ses lignes aux couleurs contrastées en font un élément d'ameublement qui apporte vivacité et dynamisme aux environnements dans lesquels il est placé. Son design, caractérisé par des lignes disposées dans différentes directions et des nuances de couleurs complémentaires, crée un fort impact visuel. Disponible en deux tailles différentes. Les tapis sont fabriqués en chenille de polyester et en coton.

Sus líneas en colores contrastados lo convierten en un elemento de mobiliario que aporta vivacidad y dinamismo a los ambientes en los que se coloca. Su diseño caracterizado por líneas dispuestas en varias direcciones y tonos de colores complementarios crean un fuerte impacto visual. Disponible en dos tamaños diferentes. Las alfombras están fabricadas en chenilla de poliéster y algodón.

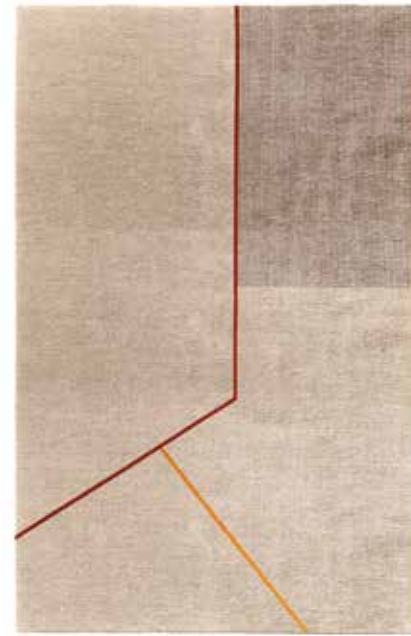
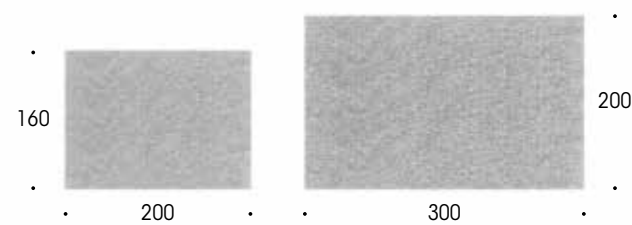

Ypsilon beige e arancio

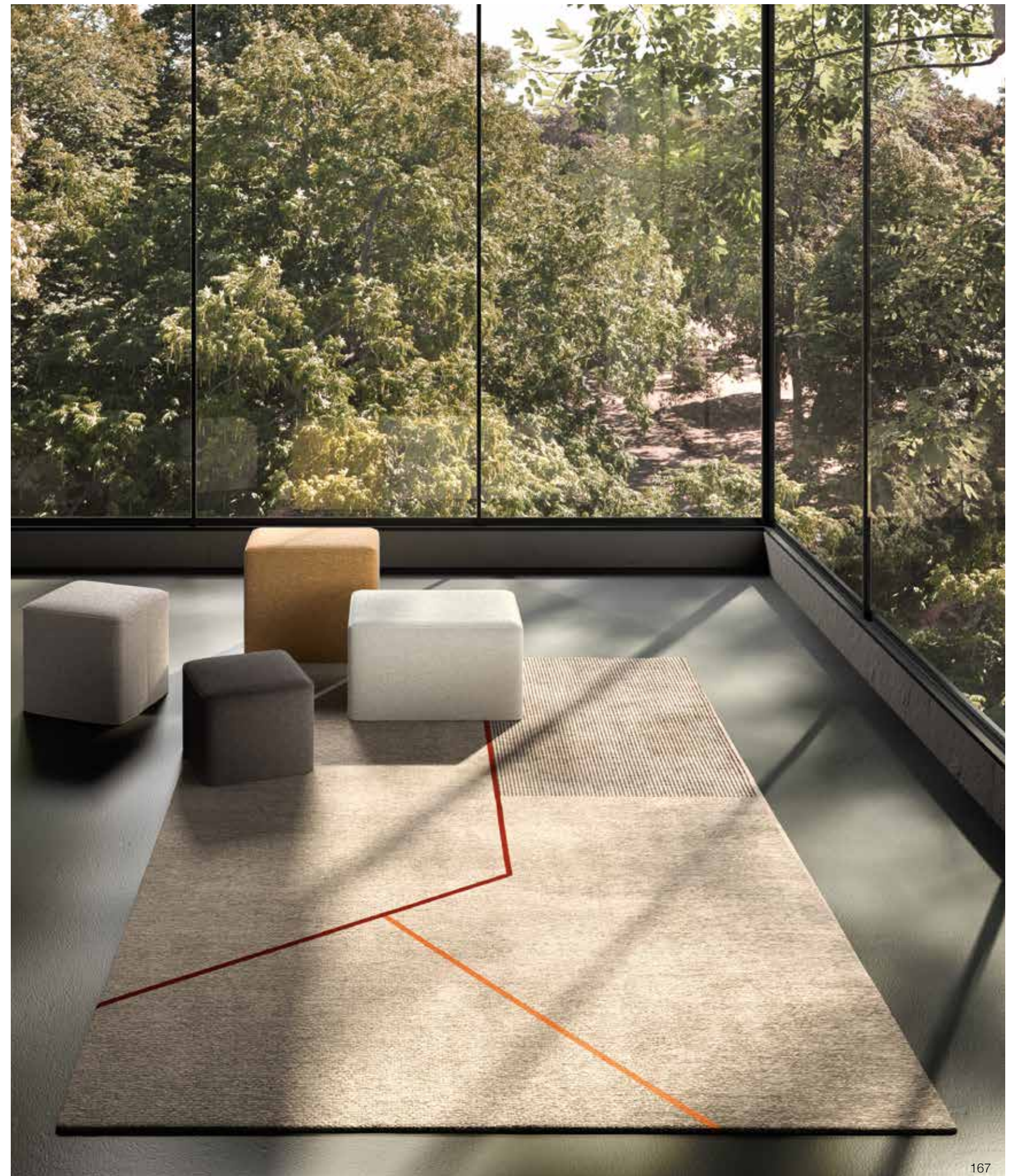

Ypsilon beige e arancio tappeto da 200x300

Porter pouf da 32x32 in catia 25, da 42x42 in catia 34, da 58x38 in catia 21 e da 68x48 in catia 24

FANTASIA

Design D.S. Studio

Colori pastello dalle tonalità rosate o blu creano un elegante gioco di colori. Facile da abbinare grazie alle sue tonalità che ben si sposano con gran parte dei colori degli arredamenti sia moderni che classici. Disponibili in due diverse misure. Il tappeto è realizzato con ciniglia di poliestere e cotone.

Pastel colours in shades of pink or blue create an elegant play of colours. Easy to match thanks to its shades that go well with most colours of both modern and classic furnishings. Available in two different sizes. The carpets are made of polyester chenille and cotton.

Les couleurs pastel dans les tons de rose ou de bleu créent un jeu de couleurs élégant. Facile à assortir grâce à ses nuances qui s'accordent avec la plupart des couleurs de l'ameublement moderne et classique. Disponible en deux tailles différentes. Les tapis sont fabriqués en chenille de polyester et en coton.

Los colores pastel en tonos rosas o azules crean un elegante juego de colores. Fácil de combinar gracias a sus tonos que combinan bien con la mayoría de colores de mobiliario tanto moderno como clásico. Disponible en dos tamaños diferentes. Las alfombras son de chenilla de poliéster y algodón.



Fantasia rosa e corallo



Fantasia beige e blu

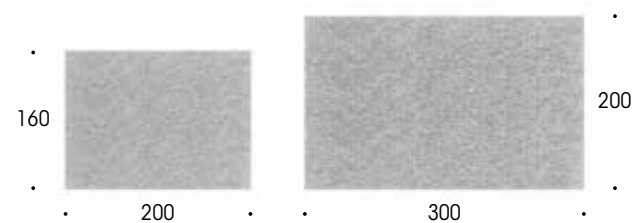

GEOMETRICO

Design D.S. Studio

Linee che si intersecano creando un disegno geometrico ben definito da due tonalità contrastanti. Pulito, lineare, questo modello si sposa bene con un arredamento moderno o tradizionale. Disponibile in due diverse misure. Il tappeto è realizzato con ciniglia di poliestere e cotone.

Intersecting lines create a well-defined geometric design with two contrasting shades. Clean, linear, this model goes well with modern or traditional décor. Available in two different sizes. The rugs are made of polyester chenille and cotton.

Des lignes entrecroisées créent un motif géométrique bien défini avec deux teintes contrastées. Épuré et linéaire, ce modèle se marie bien avec un décor moderne ou traditionnel. Disponible en deux tailles différentes. Les tapis sont fabriqués en chenille de polyester et en coton.

Las líneas entrecruzadas crean un diseño geométrico bien definido con dos tonos contrastados. Limpio y lineal, este modelo combina bien con una decoración moderna o tradicional. Disponible en dos tamaños diferentes. Las alfombras están fabricadas en chenilla de poliéster y algodón.

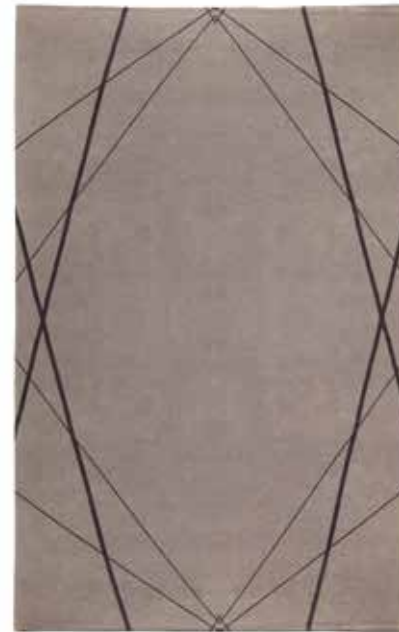

Geometrico grigio e antracite



Geometrico tortora e corallo

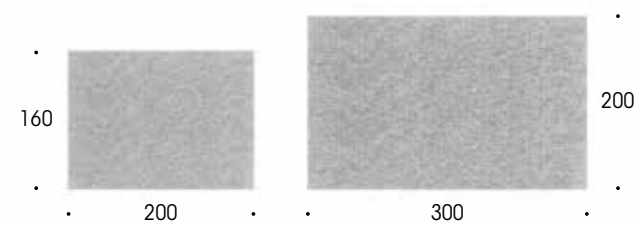

Geometrico tortora e corallo tappeto da 200x300
Jessica poltroncina da 70 in fashion 35
Gocce tavolino da 45x45 H 50 con piano laccato grigio tabacco
e da 60x60 H 42 con piano laccato arancio mattone

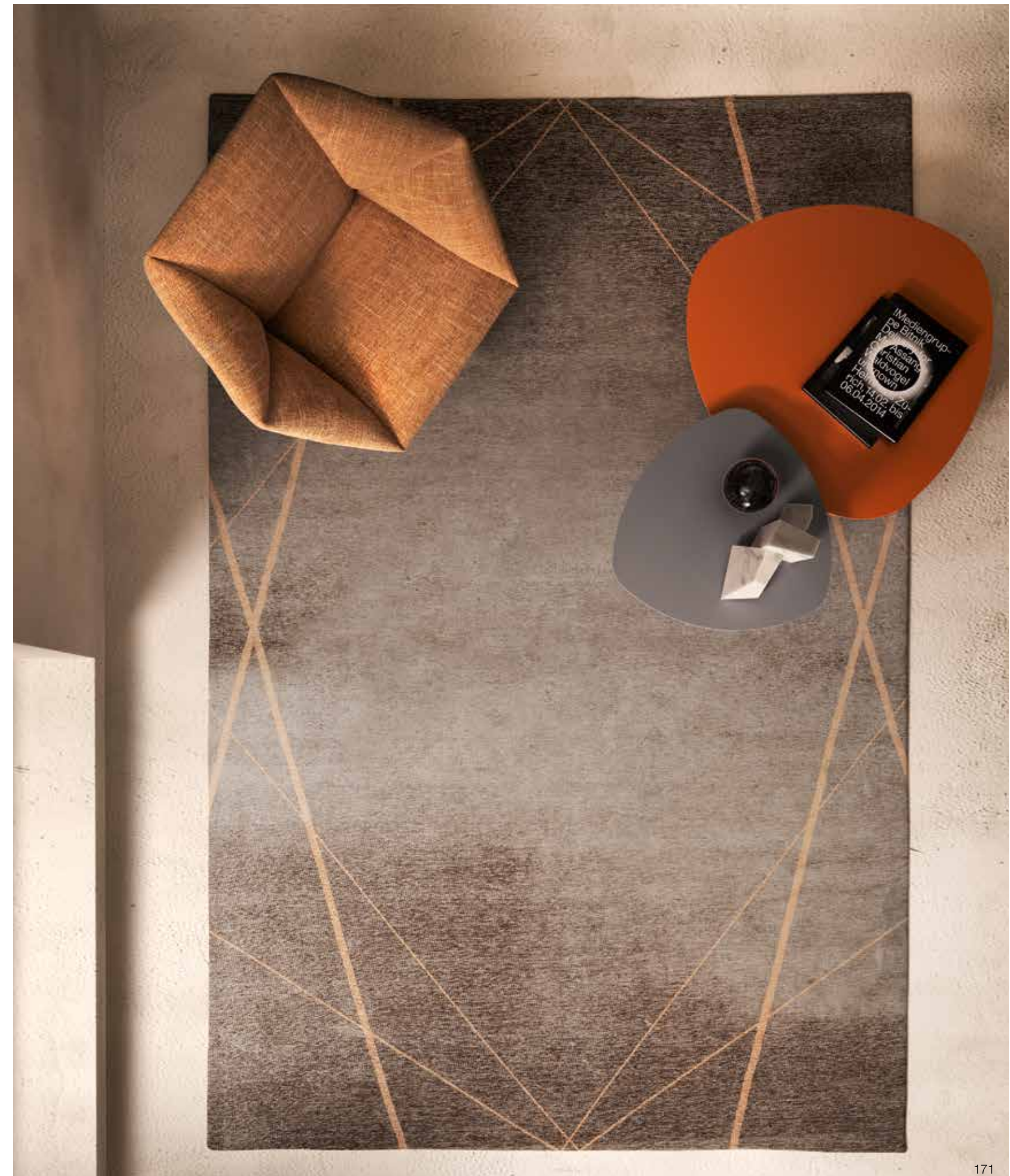

MELANGE

Design D.S. Studio

Un gioco di due colori che creano un'elegante e distinto effetto melange. Questo particolare disegno è abbinabile sia con un arredamento moderno che classico. La raffinatezza di questi pezzi personalizzano la stanza con un gusto unico. Disponibile in due diverse misure. Il tappeto è realizzato con ciniglia di poliestere e cotone.

An interplay of two colours that create an elegant and distinct melange effect. This particular design can be combined with both modern and classic furniture. The refinement of these pieces customises the room with unique taste. Available in two different sizes. The rugs are made of polyester chenille and cotton.

Un jeu de deux couleurs qui crée un effet de mélange élégant et distinct. Ce design particulier peut être combiné avec des meubles modernes et classiques. Le raffinement de ces pièces personnalise la pièce avec un goût unique. Disponible en deux tailles différentes. Les tapis sont fabriqués en chenille de polyester et en coton.

Un juego de dos colores que crea un efecto melange elegante y distintivo. Este particular diseño puede combinarse tanto con muebles modernos como clásicos. El refinamiento de estas piezas personaliza la estancia con un gusto único. Disponible en dos tamaños diferentes. Las alfombras están fabricadas en chenilla de poliéster y algodón.

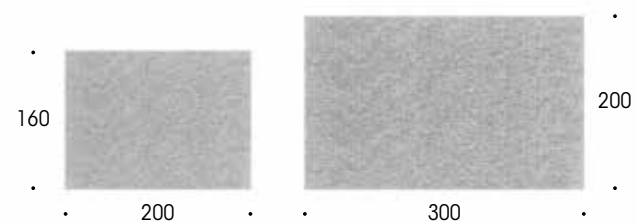

Melange beige e azzurro



Melange beige e marrone



Melange beige e azzurro tappeto da 200x300
Miranda poltroncina da 67 in emma 73 con basamento in noce naturale
Mitos pouf da 47 in emma 73. Jungle 01 carta da parati

VINTAGE

Design D.S. Studio

Collezione di tappeti con una proposta di tre tonalità diverse con effetto délavé. Questa linea neoclassica ben si sposa con arredamenti di tutti i tipi, dal moderno al classico, dal tradizionale al rustico, dal minimalista al design, dal bohemian al contemporaneo. Disponibile in due diverse misure. Il tappeto è realizzato con ciniglia di poliestere e cotone.

A collection of carpets in three different shades with a délavé effect. This neoclassical line goes well with furnishings of all kinds, from modern to classic, traditional to rustic, minimalist to design, bohemian to contemporary. Available in two different sizes. The carpets are made of polyester chenille and cotton.

Une collection de tapis en trois teintes différentes avec un effet délavé. Cette ligne néoclassique s'accorde avec tous les types d'ameublement, du moderne au classique, du traditionnel au rustique, du minimaliste au design, du bohème au contemporain. Disponible en deux tailles différentes. Les tapis sont fabriqués en chenille de polyester et en coton.

Una colección de alfombras en tres tonos diferentes con efecto délavé. Esta línea neoclásica combina bien con muebles de todo tipo, de modernos a clásicos, de tradicionales a rústicos, de minimalistas a de diseño, de bohemios a contemporáneos. Disponible en dos tamaños diferentes. Las alfombras están fabricadas en chenilla de poliéster y algodón.

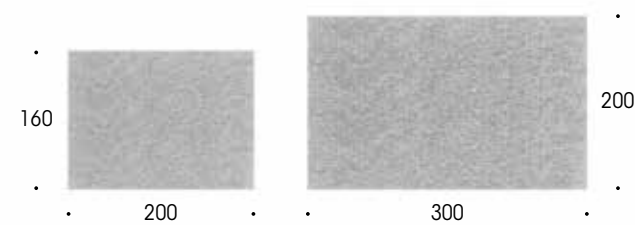

Vintage grigio e rosso



Vintage grigio e blu



Vintage grigio e verde

Vintage grigio e verde tappeto da 200x300
Gocce tavolino da 45x45 H 50 con piano laccato beige sabbia
Gocce tavolino da 60x60 H 42 con piano laccato verde muschio



ZIG ZAG

Design D.S. Studio

Un disegno a rombo ben definito in contrasto con il colore di base del tappeto crea un esclusivo gioco di bianco e nero. Dallo stile moderno e contemporaneo, sono tappeti che ben si sposano con i salotti di oggi, abbinati magari ad una tinta unita con una forte personalità. Disponibili in due diverse misure. Il tappeto è realizzato con ciniglia di poliestere e cotone.

A well-defined rhombus pattern in contrast with the basic colour of the carpet creates an exclusive black and white play on the rug. Modern and contemporary in style, these rugs go well with today's living rooms, possibly combined with a solid colour with a strong personality. Available in two different sizes. The rugs are made of polyester and cotton chenille.

Un motif en losange bien défini, en contraste avec la couleur de base du tapis, crée un jeu exclusif en noir et blanc sur le tapis. De style moderne et contemporain, ces tapis s'accordent bien avec les salons d'aujourd'hui, si possible combinés avec une couleur unie à forte personnalité. Disponible en deux tailles différentes. Les tapis sont fabriqués en chenille de polyester et coton.

Un dibujo de rombos bien definido que contrasta con el color básico de la alfombra crea una exclusiva interacción de blanco y negro. De estilo moderno y contemporáneo, estas alfombras son muy adecuadas para los salones de hoy en día, quizás combinadas con un color sólido de fuerte personalidad. Disponibles en dos tamaños diferentes. Las alfombras están hechas de chenilla de poliéster y algodón.



Zigzag beige e antracite



Zigzag antracite e beige

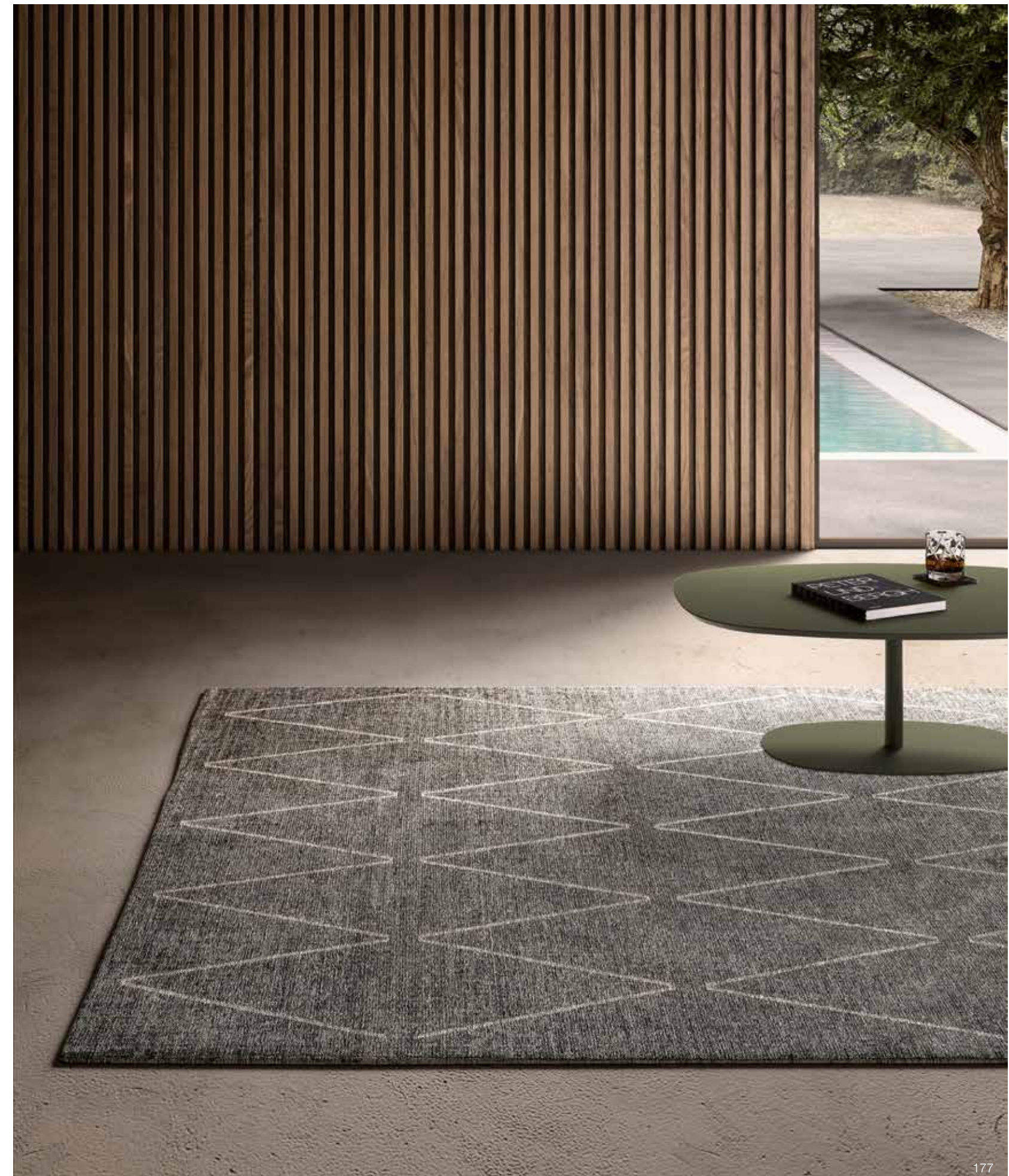
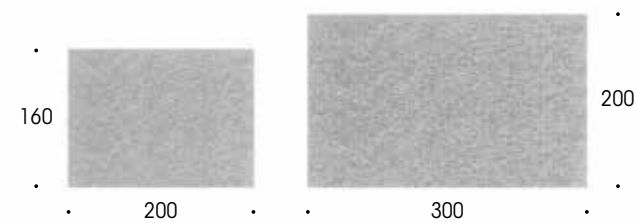

TRENDY

Design D.S. Studio

Collezione di tappeti in tinta unita realizzati in poliestere, facili da pulire e disponibili in quattro differenti tonalità. Si possono richiedere in due misure diverse e sono coordinabili con qualsiasi tipo di arredamento. I colori selezionati ben si sposano con le diverse tonalità dei rivestimenti dei salotti e con le finiture dei complementi.

A collection of solid-coloured carpets made of polyester, easy to clean and available in four different shades. They can be ordered in two different sizes and can be coordinated with any type of furniture. The selected colours go well with the different shades of the living room upholstery and the finishes of the accessories.

Une collection de tapis en teinte unie en polyester, faciles à nettoyer et disponibles en quatre teintes différentes. Ils peuvent être commandés en deux tailles différentes et peuvent être coordonnés avec n'importe quel type de mobilier. Les couleurs choisies s'harmonisent avec les différentes teintes de la tapisserie du salon et les finitions des accessoires.

Una colección de alfombras de colores sólidos fabricadas en poliéster, fáciles de limpiar y disponibles en cuatro tonos diferentes. Se pueden pedir en dos tamaños diferentes y se pueden coordinar con cualquier tipo de mobiliario. Los colores seleccionados combinan bien con los distintos tonos de la tapicería del salón y los acabados de los accesorios.



Trendy antracite



Trendy beige



Trendy grigio



Trendy marrone

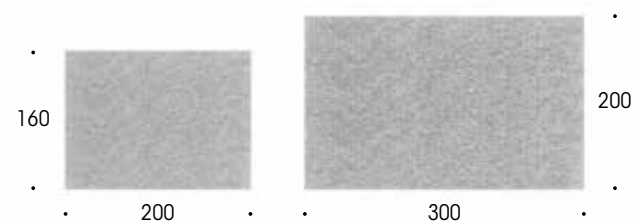



DELAVÈ pag. 182



OVALI pag. 184



JUNGLE pag. 186



PROVENZA pag. 188



ARIA pag. 190



GARDEN pag. 192



ROMBO pag. 194

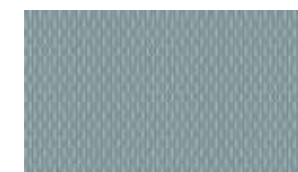

LOSANGA pag. 196



NATURA pag. 198



CEMENTO pag. 198



FOGLIA pag. 200



FIORE pag. 202

CARTE DA PARATI

DELAVÈ

Design Marco Maino Studio

La carta da parati presenta una finitura particolare, ispirata all'effetto del délavé. Disponibile in due diverse tonalità e motivi, la scelta dipende dallo stile e dall'atmosfera che si desidera creare nell'ambiente. Le sfumature possono variare da colori neutri come il grigio o il beige a tonalità più vivaci come il blu, il verde o il mattone.

The wallpaper has a special finish, inspired by the délavé effect. It is available in two different shades and patterns, and the choice depends on the style and atmosphere one wishes to create in the room. Shades can vary from neutral colours such as grey or beige to brighter shades such as blue, green or brick.

Le papier peint a une finition spéciale, inspirée de l'effet délavé. Il est disponible en deux teintes et motifs différents, et le choix dépend du style et de l'atmosphère que l'on souhaite créer dans la pièce. Les teintes peuvent varier de couleurs neutres comme le gris ou le beige à des tons plus vifs comme le bleu, le vert ou le brique.

El papel pintado tiene un acabado especial, inspirado en el efecto délavé. Está disponible en dos tonos y motivos diferentes, y la elección depende del estilo y el ambiente que se desee crear en la habitación. Las tonalidades pueden variar desde colores neutros como el gris o el beige hasta tonos más vivos como el azul, el verde o el ladrillo.



Delavè 01



Delavè 02

Delavè 01 - Esempio formato 600 x 300 cm / Size example 600 x 300 cm / Exemple de format 600 x 300 cm
Delavè 02 - Esempio formato 600 x 300 cm / Size example 600 x 300 cm / Exemple de format 600 x 300 cm

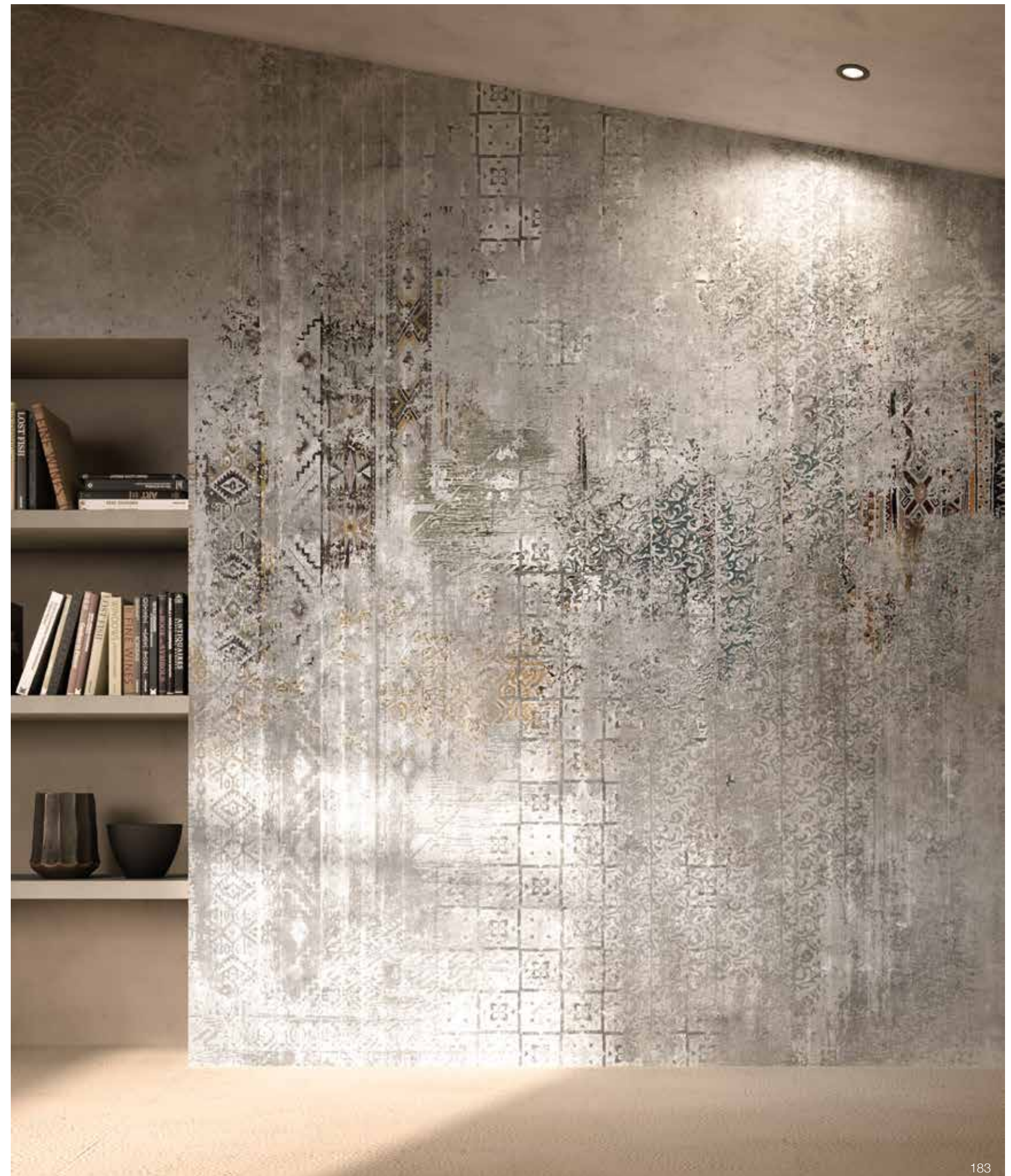

OVALI

Design Marco Maino Studio

La carta da parati è caratterizzata da un intrigante gioco di forme ovali sfumate, che creano un effetto visivo dinamico e rilassante allo stesso tempo. Le forme ovali si susseguono in un pattern delicato e armonioso, dando l'illusione di movimento e profondità alle pareti.

The wallpaper features an intriguing interplay of shaded oval shapes, creating a visual effect that is both dynamic and relaxing. The oval shapes follow each other in a delicate and harmonious pattern, giving the illusion of movement and depth to the walls.

Le papier peint présente un jeu intrigant de formes ovales nuancées, créant un effet visuel à la fois dynamique et relaxant. Les formes ovales se succèdent dans un motif délicat et harmonieux, donnant l'illusion de mouvement et de profondeur aux murs.

El papel pintado presenta una intrigante interacción de formas ovaladas sombreadas, que crean un efecto visual dinámico y relajante a la vez. Las formas ovaladas se suceden en un patrón delicado y armonioso, dando la ilusión de movimiento y profundidad a las paredes.



Ovali 01

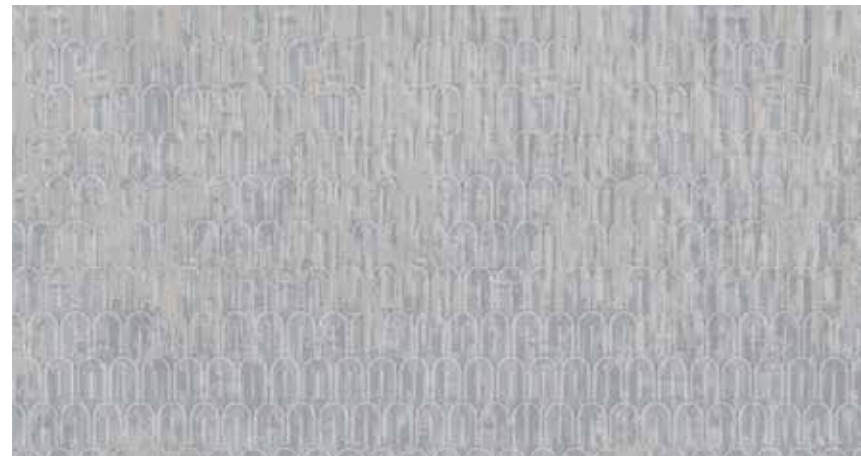

Ovali 02



Ovali 01 - Esempio formato 600 x 300 cm / Size example 600 x 300 cm / Exemple de format 600 x 300 cm
Ovali 02 - Esempio formato 600 x 300 cm / Size example 600 x 300 cm / Exemple de format 600 x 300 cm

JUNGLE

Design Marco Maino Studio

Il disegno di Jungle è un elemento decorativo che può bilanciarsi con il resto dell'arredamento per creare un ambiente armonioso e accogliente. Può essere applicata su una o più pareti per creare un punto focale, o in modo più audace su tutte le pareti per trasformare completamente lo spazio.

Its design is a decorative element that can balance with the rest of the décor to create a harmonious and welcoming environment. It can be applied on one or more walls to create a focal point, or more boldly on all walls to completely transform the space.

Son design est un élément décoratif qui peut s'harmoniser avec le reste du décor pour créer un environnement harmonieux et accueillant. Il peut être appliqué sur un ou plusieurs murs pour créer un point focal, ou plus audacieusement sur tous les murs pour transformer complètement l'espace.

Su diseño es un elemento decorativo que puede equilibrarse con el resto de la decoración para crear un ambiente armonioso y acogedor. Puede aplicarse en una o varias paredes para crear un punto focal, o de forma más atrevida en todas las paredes para transformar completamente el espacio.



Jungle 01



jungle 02

Jungle 01 - Esempio formato 600 x 300 cm / Size example 600 x 300 cm / Exemple de format 600 x 300 cm
Jungle 02 - Esempio formato 600 x 300 cm / Size example 600 x 300 cm / Exemple de format 600 x 300 cm

Jungle 01 carta da parati
Miranda poltroncina da 67 in elena 73 con basamento in noce naturale
Melange beige e azzurro tappeto da 200x300



PROVENZA

Design Marco Maino Studio

Il suo disegno e i suoi colori pastello offrono un'atmosfera molto romantica, trasportando la sensazione di un giardino fiorito direttamente nelle pareti della tua casa. Questa carta da parati può essere utilizzata in diverse aree abitative, creando un ambiente accogliente e rilassante.

Its design and pastel colours offer a romantic atmosphere, conveying the feeling of a flower garden directly on the walls of your home. This wallpaper can be used in different areas of the house, creating a cosy and relaxing ambience.

Son design et ses couleurs pastel offrent une atmosphère romantique, donnant l'impression d'un jardin de fleurs directement sur les murs de votre maison. Ce papier peint peut être utilisé dans différents endroits de la maison, créant une ambiance chaleureuse et relaxante.

Su diseño y sus colores pastel ofrecen una atmósfera romántica, transmitiendo la sensación de un jardín de flores directamente a las paredes de su hogar. Este papel pintado puede utilizarse en distintas zonas de la casa, creando un ambiente acogedor y relajante.



Provenza 01



Provenza 02



Provenza 01 - Esempio formato 600 x 300 cm / Size example 600 x 300 cm / Exemple de format 600 x 300 cm
Provenza 02 - Esempio formato 600 x 300 cm / Size example 600 x 300 cm / Exemple de format 600 x 300 cm

ARIA

Design Marco Maino Studio

Un design unico e affascinante con una nota naturale, romantica e vintage, dalle tonalità morbide e sfumate. È una scelta eccellente per aggiungere un tocco di eleganza e personalità a un ambiente senza appesantire eccessivamente lo spazio e si abbina splendidamente con arredi in legno chiaro e tessuti morbidi e naturali come lino o cotone.

A unique and charming design with a natural, romantic and vintage note in soft, nuanced tones. It is an excellent choice for adding a touch of elegance and personality to a room without overloading the space, and fits beautifully with light wood furniture and soft, natural fabrics such as linen or cotton.

Un design unique et charmant avec une note naturelle, romantique et vintage dans des tons doux et nuancés. C'est un excellent choix pour ajouter une touche d'élégance et de personnalité à une pièce sans surcharger l'espace, et il se marie à merveille avec des meubles en bois clair et des tissus doux et naturels tels que le lin ou le coton.

Un diseño único y encantador con una nota natural, romántica y vintage en tonos suaves y apagados. Es una opción excelente para añadir un toque de elegancia y personalidad a una habitación sin sobrecargar el espacio, y combina de maravilla con muebles de madera clara y tejidos suaves y naturales como el lino o el algodón.



Aria 01



Aria 02



Aria 01 - Esempio formato 600 x 300 cm / Size example 600 x 300 cm / Exemple de format 600 x 300 cm
Aria 02 - Esempio formato 600 x 300 cm / Size example 600 x 300 cm / Exemple de format 600 x 300 cm

GARDEN

Design Marco Maino Studio

Ispirata alla bellezza senza tempo di un prato fiorito che cattura la varietà di colori e forme dei fiori che si trovano in un tipico prato primaverile. Questo incredibile design è stato creato per trasformare gli ambienti in un'oasi di natura e serenità, perfetta per qualsiasi stanza della vostra casa, soggiorno, camera da letto o cucina.

Inspired by the timeless beauty of a flower meadow, it captures the variety of colours and shapes of flowers found in a typical spring meadow. This incredible design was created to transform rooms into an oasis of nature and serenity, perfect for any room in your home, from the living room to the bedroom to the kitchen.

Inspiré par la beauté intemporelle d'une prairie fleurie, il capture la variété des couleurs et des formes des fleurs que l'on trouve dans une prairie printanière typique. Ce design incroyable a été créé pour transformer les pièces en une oasis de nature et de sérénité, parfaite pour n'importe quelle pièce de votre maison, du salon à la chambre à coucher en passant par la cuisine.

Inspirado en la belleza atemporal de un prado de flores, captura la variedad de colores y formas de las flores que se encuentran en un típico prado primaveral. Este increíble diseño se creó para transformar las habitaciones en un oasis de naturaleza y serenidad, perfecto para cualquier estancia de su hogar, desde el salón hasta el dormitorio o la cocina.



Garden 01



Garden 02



Garden 01 - Esempio formato 600 x 300 cm / Size example 600 x 300 cm / Exemple de format 600 x 300 cm
Garden 02 - Esempio formato 600 x 300 cm / Size example 600 x 300 cm / Exemple de format 600 x 300 cm

Garden 01 carta da parati
Floyd tavolino da 45 con piano laccato grigio ottanio e struttura bronzo vintage
Floyd yavolino da 70 con piano laccato rosa antico e struttura bronzo vintage

ROMBO

Design D.S. Studio

Una carta da parati esclusiva che sovrappone un disegno a rombi ad un fondo délavé. Lo sviluppo dei disegni della carta raffigurati a destra è ottimizzato per una parete da 6 mt di larghezza per 3 mt di altezza. Nella foto ambientata si può capire la grandezza reale del rombo. Facile da abbinare, disponibile in tre diversi colori a seconda dei gusti.

An wallpaper that superimposes a diamond pattern on a délavé background. The development of the paper patterns shown on the right is optimized for a wall 6 m wide by 3 m high. In the In the ambiance photo you can see the actual size of the rhombus. Easy to match, available in three different colours according to taste.

Un papier peint exclusif qui superpose un motif de losanges sur un fond délavé. Le développement des modèles de papier présentés à droite est optimisé pour un mur de 6 m de large par 3 m de haut. Dans la photo d'ambiance, vous pouvez voir la taille réelle du losange. Facile à assortir, disponible en trois couleurs différentes.

Un exclusivo papel pintado que superpone un motivo de rombos sobre un fondo délavé. El desarrollo de los patrones de papel mostrados a la derecha está optimizado para una pared de 6 m de ancho por 3 m de alto. El tamaño real del rombo puede verse en la foto de ambiente. Fácil de combinar, disponible en tres colores diferentes según los gustos.

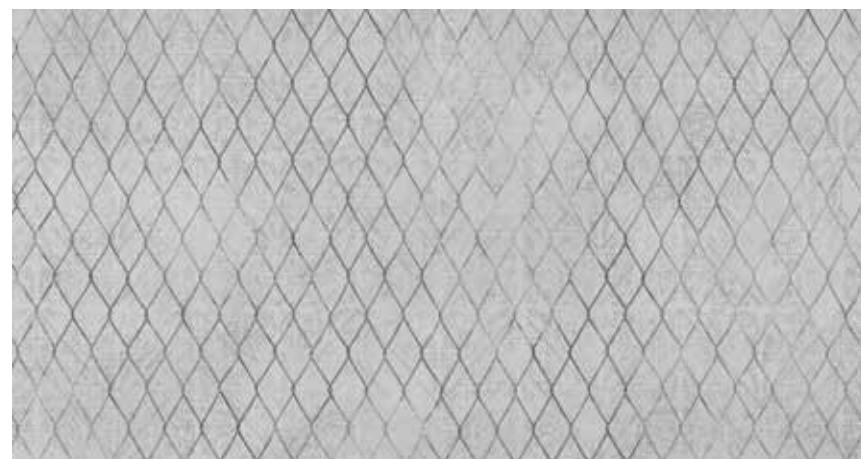

Rombo 01



Rombo 02



Rombo 03

Rombo 01 - Esempio formato 600 x 300 cm / Size example 600 x 300 cm / Exemple de format 600 x 300 cm

Rombo 02 - Esempio formato 600 x 300 cm / Size example 600 x 300 cm / Exemple de format 600 x 300 cm

Rombo 03 - Esempio formato 600 x 300 cm / Size example 600 x 300 cm / Exemple de format 600 x 300 cm



LOSANGA

Design D.S. Studio

L'eleganza del disegno e i tenui colori permettono alla carta da parati Losanga di rendere un ambiente unico ed esclusivo. Lo sviluppo dei disegni della carta raffigurati a destra è ottimizzato per una parete da 6 mt di larghezza per 3 mt di altezza. Nella foto ambientata si può capire la grandezza reale del disegno. Facile da abbinare, disponibile in tre diversi colori.

The elegance of the pattern and the soft colors allow the Losanga wallpaper to make a unique and exclusive environment. The development of the paper drawings shown on the right is optimized for a 6 m wide by 3 m high wall. In the ambience photo set you can understand the real size of the drawing. Easy to match, available in three different colors to choose at will.

L'élégance du design et les couleurs douces permettent au papier peint Losanga de créer un environnement unique et exclusif. Le développement des dessins sur papier présentés à droite est optimisé pour un mur de 6 m de large par 3 m de hauteur. Dans la photo d'ambiance, vous pouvez comprendre la taille réelle du dessin. Facile à assortir, disponible en trois couleurs différentes.

La elegancia del diseño y los colores sutiles permiten que el papel pintado Losanga convierta una habitación en única y exclusiva. El desarrollo de los diseños de papel que se muestran a la derecha está optimizado para una pared de 6 m de ancho por 3 m de alto. El tamaño real del diseño puede verse en la foto de ambiente. Fácil de combinar, disponible en tres colores diferentes.

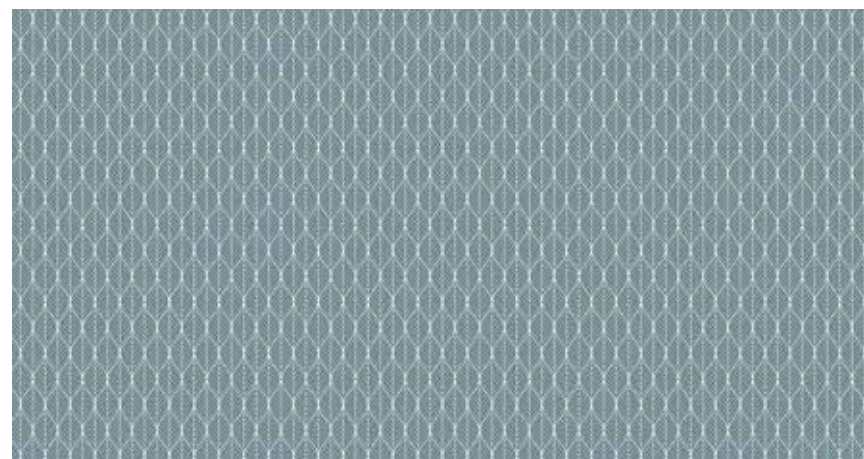

Losanga 01

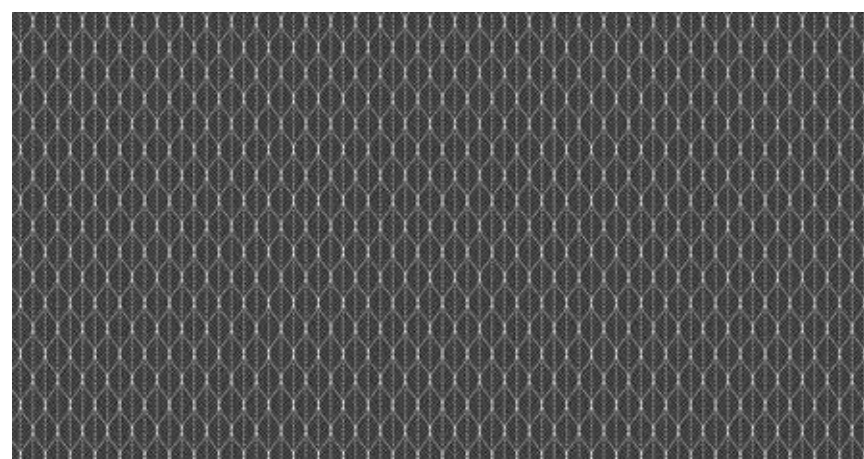

Losanga 02

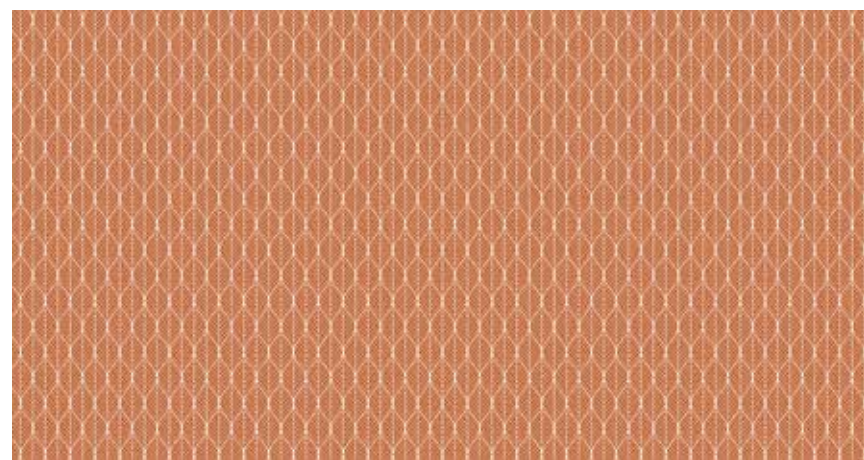

Losanga 03

Losanga 01 - Esempio formato 600 x 300 cm / Size example 600 x 300 cm / Exemple de format 600 x 300 cm

Losanga 02 - Esempio formato 600 x 300 cm / Size example 600 x 300 cm / Exemple de format 600 x 300 cm

Losanga 03 - Esempio formato 600 x 300 cm / Size example 600 x 300 cm / Exemple de format 600 x 300 cm

Losanga 03 carta da parati
Jessica poltroncina da 86 in catia 78 con piedi in rovere cenere



NATURA

Design D.S. Studio

Un disegno esclusivo che richiama al green in contrasto con il cemento di base. Nella foto ambientata qui a destra si può comprendere la grandezza reale del disegno. Una decorazione che si abbina in qualsiasi contesto perché unica e meravigliosa. È disponibile in due tonalità di verde. Il disegno con solo il cemento rende comunque particolare e sofisticata la parete grazie alla sua forte personalità.

An exclusive design that recalls the green in contrast with the background cement. In the picture to the right you can understand the real size of the design. A decoration that can be combined in any context because it is unique and wonderful. It is available in two shades of green. The design with only cement makes the wall particular and sophisticated thanks to its strong personality.

Un design exclusif qui rappelle le vert en contraste avec le ciment de l'arrière plan. Sur l'image à droite, vous pouvez comprendre la taille réelle du dessin. Une décoration qui peut être combinée dans n'importe quel contexte car elle est unique et merveilleuse. Il est disponible en deux teintes de vert. Le design avec seulement du ciment rend le mur particulier et sophistiqué grâce à sa forte personnalité.

Un diseño exclusivo que recuerda al verde en contraste con el hormigón básico. La foto muestra el tamaño real del diseño. Una decoración que puede combinarse en cualquier contexto porque es única y hermosa. Está disponible en dos tonos de verde. El diseño con sólo el cemento hace que la pared sea especial y sofisticada gracias a su fuerte personalidad.



Natura 01



Natura 02



Cemento 01

Natura 01 - Esempio formato 600 x 300 cm / Size example 600 x 300 cm / Exemple de format 600 x 300 cm
Natura 02 - Esempio formato 600 x 300 cm / Size example 600 x 300 cm / Exemple de format 600 x 300 cm
Cemento 01 - Esempio formato 600 x 300 cm / Size example 600 x 300 cm / Exemple de format 600 x 300 cm

Natura 01 carta da parati
Jaris pouf 60x60 in emma 66



FOGLIA

Design D.S. Studio

Una fantasia che gioca sui colori e le forme della natura. Lo sviluppo dei disegni della carta raffigurati a destra è ottimizzato per una parete da 6 mt di larghezza per 3 mt di altezza. Nella foto ambientata si può capire la grandezza reale del disegno. Questo tipo di disegno crea un giardino davvero unico, disponibile in tre diversi colori da scegliere a piacimento.

A fantasy that plays on the colours and shapes of nature. The development of the paper drawings shown on the right is optimized for a 6 m wide by 3 m high wall. In the ambience photo you can understand the real size of the drawing. This type of drawing creates a really unique garden, available in three different colors to choose at will.

Une fantaisie qui joue sur les couleurs et les formes de la nature. Le développement des dessins sur papier présentés à droite est optimisé pour un mur de 6 m de large par 3 m de hauteur. Dans la photo d'ambiance vous pouvez comprendre la taille réelle du dessin. Ce type de dessin crée un jardin vraiment unique, disponible en trois couleurs différentes à choisir.

Una fantasía que juega con los colores y las formas de la naturaleza. El desarrollo de los diseños en papel representados a la derecha está optimizado para una pared de 6 m de ancho por 3 m de alto. En la foto del decorado, puede ver el tamaño real del diseño. Este tipo de diseño crea un jardín verdaderamente único, disponible en tres colores diferentes a elegir.



Foglia 01



Foglia 02



Foglia 03

Foglia 01 - Esempio formato 600 x 300 cm / Size example 600 x 300 cm / Exemple de format 600 x 300 cm
Foglia 02 - Esempio formato 600 x 300 cm / Size example 600 x 300 cm / Exemple de format 600 x 300 cm
Foglia 03 - Esempio formato 600 x 300 cm / Size example 600 x 300 cm / Exemple de format 600 x 300 cm

Foglia 01 carta da parati
Bound pouf da 80 in emma 57/55/76



FIORE

Design D.S. Studio

Una rivisitazione in veste moderna di un disegno tradizionale, proposta in due eleganti tonalità. Lo sviluppo dei disegni della carta è ottimizzato per una parete da 6 mt di larghezza per 3 mt di altezza. Nella foto a fianco si può capire la grandezza reale del disegno. È abbinabile sia con un pavimento di legno che uno in resina. Perfetta sia in un ambiente classico che moderno.

A modern reinterpretation of a traditional design, proposed in two elegant shades. The development of the paper drawings is optimized for a 6 m wide by 3 m high wall. In the ambience photo you can understand the real size of the drawing. The "Flower" wallpaper can be combined with both a wooden and a resin floor. Perfect both in a classic and in a more modern environment.

Une réinterprétation moderne d'un design traditionnel, proposé en deux teintes élégantes. Le développement du design est optimisé pour un mur de 6 m de large par 3 m de haut. Dans l'image d'ambiance, vous pouvez comprendre la taille réelle du dessin. Il peut être combiné avec un sol en bois et un sol en résine. Parfait dans un contexte classique et moderne.

Una versión moderna de un diseño tradicional, disponible en dos elegantes tonos. El desarrollo del patrón de papel está optimizado para una pared de 6 m de ancho por 3 m de alto. La foto de al lado muestra el tamaño real del motivo. Puede combinarse con un suelo de madera o de resina. Perfecto tanto en un entorno clásico como en uno más moderno.



Fiore 01



Fiore 02

Fiore 01 - Esempio formato 600 x 300 cm / Size example 600 x 300 cm / Exemple de format 600 x 300 cm
Fiore 02 - Esempio formato 600 x 300 cm / Size example 600 x 300 cm / Exemple de format 600 x 300 cm



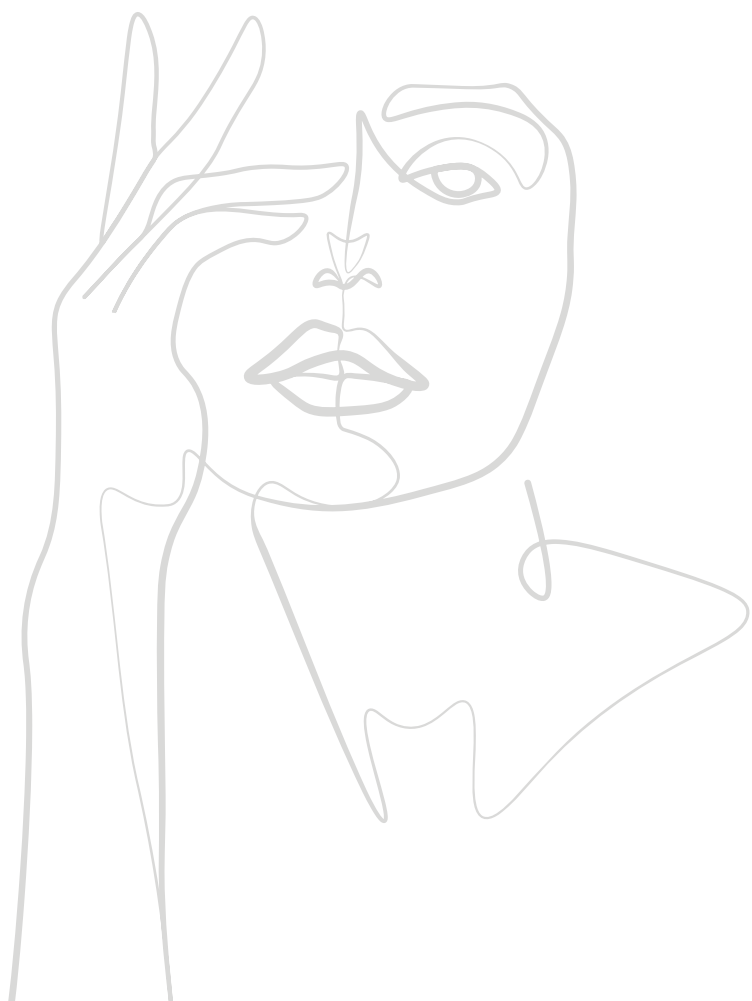

LAMPADE pag. 206



SPECCHI pag. 208

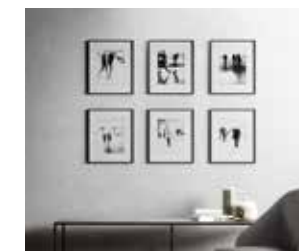

QUADRI pag. 210



CUSCINI pag. 212

ACCESSORI

VITA

design W. Krajs

Linee tradizionali per una collezione di lampade esclusive che ben si contestualizzano anche in ambienti tradizionali e moderni. La collezione propone la versione piantana da lettura o la lampada da tavolo. Struttura in metallo disponibile in due tonalità di colore: grigio antracite goffrato o avorio champagne.

Traditional lines for a collection of exclusive lamps that are well contextualized even in traditional and modern environments. The collection offers the free-standing reading version or the table lamp. Metal structure available in two colour shades: embossed anthracite grey or champagne ivory.

Des lignes traditionnelles pour une collection de lampes exclusives qui sont bien contextualisées même dans des environnements traditionnels et modernes. La collection propose la version de lampadaire de lecture ou la lampe de table. Structure métallique disponible en deux teintes : gris anthracite gaufré ou ivoire champagne.

Líneas tradicionales para una colección de lámparas exclusivas que también encajan bien en ambientes tradicionales y modernos. La colección ofrece una versión de lámpara de lectura o de sobremesa. Estructura metálica disponible en dos colores: gris antracita gofrado o marfil champán.

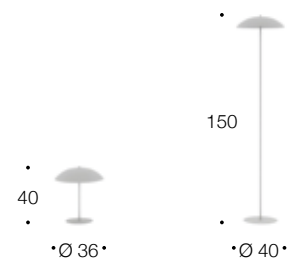

REGAN

design W. Krajs

Design e minimalismo per un'esclusiva collezione di lampade firmate Doimo Salotti. La struttura in metallo può essere realizzata con le finiture grigio antracite goffrato o avorio champagne, la sfera è in vetro satinato. Disponibile nella versione piantana o lampada da tavolo. Funzionalità e design si fondono insieme per un connubio perfetto.

Design and minimalism for an exclusive collection of lamps by Doimo Salotti. The metal structure can be realized with embossed grey embossed anthracite grey champagne Ivory finishes, the sphere is in satin glass. Available in free-standing or table lamp version. Functionality and design come together for a perfect marriage.

Design et minimalisme pour une collection exclusive de lampes de Doimo Salotti. La structure métallique peut être réalisée avec des finitions gaufrées gris anthracite gaufré ou champagne Ivoire, la sphère est en verre satiné. Disponible en version sur pied ou lampe de table. Fonctionnalité et design s'allient pour un mariage parfait.

Diseño y minimalismo para una exclusiva colección de lámparas de Doimo Salotti. La estructura metálica se puede realizar en los acabados Gris Antracita Repujado o Marfil Champagne, la esfera es de cristal satinado. Disponible en la versión de lámpara de pie o de sobremesa. Funcionalidad y diseño se unen en una unión perfecta.

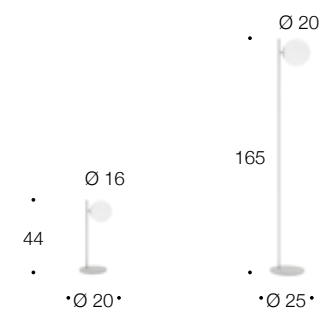

ASTRA

design W. Kraus

La specchiera Astra ha la forma perfettamente rotonda e si può richiedere in due diverse misure. Grazie alle sue linee semplici e ben definite, lo specchio sostenuto dalla cinghia in cuoietto si trasforma in un esclusivo oggetto d'arredo posizionabile in qualsiasi parete. La cornice di Astra è realizzabile nei colori laccati a campionario, mentre la cinghia è disponibile nei colori bianco o cuoio.

The Astra mirror has a perfectly round shape and can be ordered in two different sizes. Thanks to its simple and well defined lines, the mirror wrapped in a leather frame is transformed into an exclusive furnishing object that can be placed on any wall. The frame of Astra is available in lacquered colours, while the strap is available in leather color White and Natural.

Le miroir Astra a une forme parfaitement ronde et peut être commandé en deux tailles différentes. Grâce à ses lignes simples et bien définies, le miroir supporté dans un cadre en cuir se transforme en un objet d'ameublement exclusif qui peut être placé sur n'importe quel mur. Le cadre de l'Astra est disponible dans des couleurs laquées, tandis que la sngle est disponible en cuir Blanc ou Naturel.

El espejo Astra tiene una forma perfectamente redonda y se puede pedir en dos tamaños diferentes. Gracias a sus líneas sencillas y bien definidas, el espejo sostenido por la correa de piel se transforma en un exclusivo objeto de decoración que puede colocarse en cualquier pared. El marco de Astra está disponible en los colores lacados del muestrario, mientras que la correa está disponible en blanco o en piel.

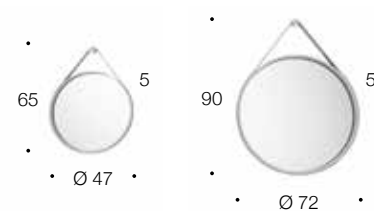

QUADRI

design D.S. Studio

Una collezione esclusiva di 12 grafiche confezionate con un'elegante cornice nera e vetro trasparente. Possono essere posizionati a gruppi di due, tre, quattro o multipli a seconda della parete e dell'arredamento. Le immagini originali e rigorosamente in bianco e nero ben si sposano in qualsiasi ambiente della casa, ufficio o sale di attesa. Semplici ed eleganti, originali e raffinati.

An exclusive collection of 12 graphics packaged in an elegant black frame and clear glass. They can be placed in groups of two, three, four or multiples depending on the wall and décor. The original, strictly black and white images blend well in any room of the house, office or waiting room. Simple and elegant, original and refined.

Une collection exclusive de 12 graphiques présentés dans un élégant cadre noir et un verre transparent. Ils peuvent être placés par groupes de deux, trois, quatre ou plusieurs en fonction du mur et du décor. Les images originales, strictement en noir et blanc, s'intègrent parfaitement dans toutes les pièces de la maison, du bureau ou de la salle d'attente. Simples et élégantes, originales et raffinées.

Una colección exclusiva de 12 gráficos presentados en un elegante marco negro y cristal transparente. Se pueden colocar en grupos de dos, tres, cuatro o múltiples según la pared y la decoración. Las imágenes, originales y estrictamente en blanco y negro, combinan bien en cualquier estancia de la casa, la oficina o la sala de espera. Sencillas y elegantes, originales y refinadas.

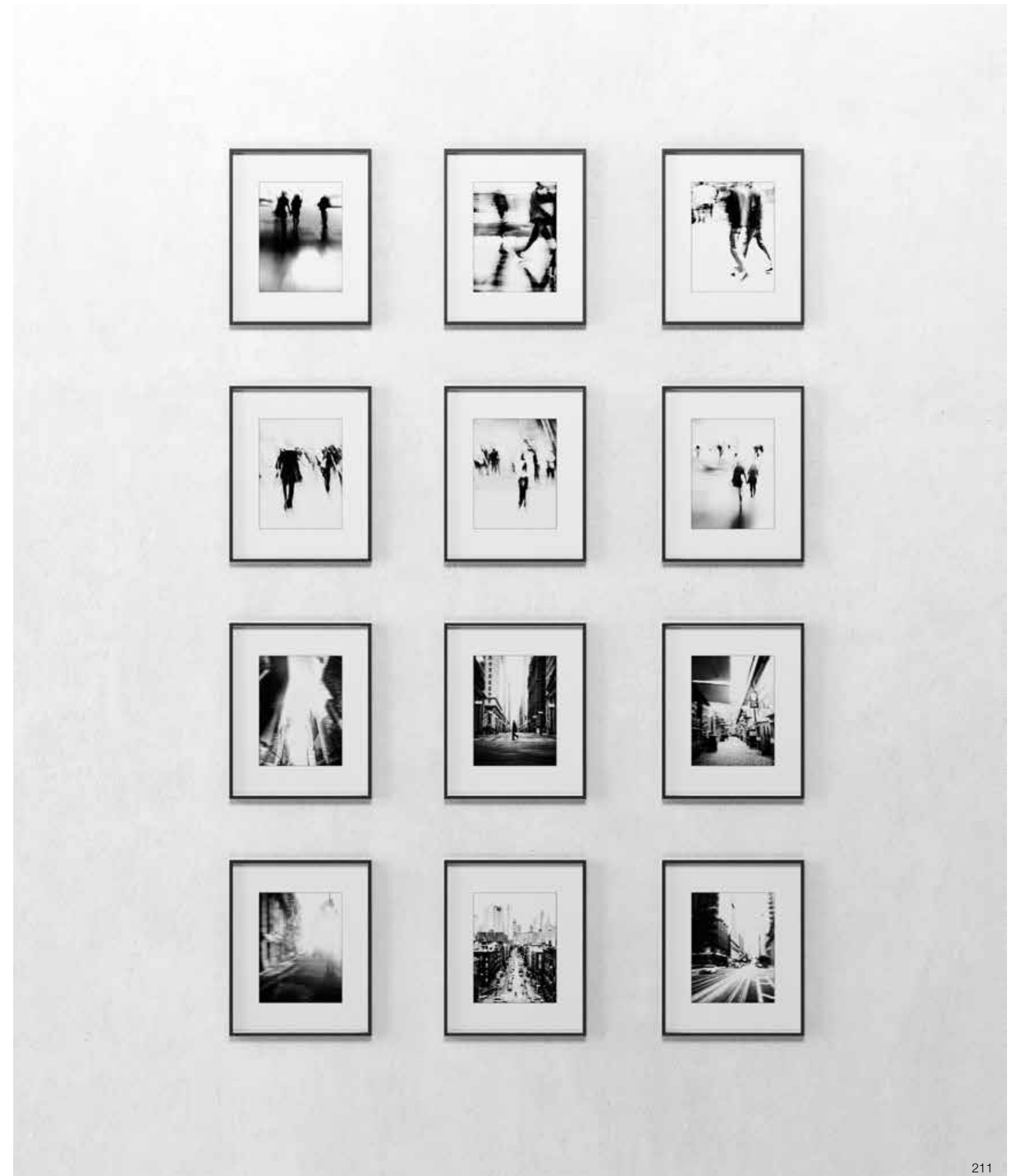

CUSCINI

design D.S. Studio

La ricca collezione degli esclusivi cuscini di Doimo Salotti è formata da diverse tipologie di materiali, misure e forme, dalla dimensione più piccola che misura 36x36 cm alla più grande da 67x67 cm. Si possono richiedere in ovatta, in poliuretano, in misto piuma o completamente in piuma. Ci sono inoltre diversi cuscini multifunzione con piano di appoggio, cuscini portanti poggiamiti, cuscini a cuore, rotondi, quadrati o a rullo e soffici poggiereni di varie misure, comodi e di grande impatto estetico.

The rich collection of cushions by Doimo Salotti consists of different types of materials, sizes and shapes, from the smallest which measures 36x36 cm to the largest which measures 67x67 cm. You can have them in wadding, mixed feather or only feathers. There are also multi-functional cushions with a top surface, elbow-rest cushions and soft backrests cushions of various sizes, comfortable and of great aesthetic impact.

La riche collection de coussins de Doimo Salotti se compose de différentes tailles et formes, du plus petit qui mesure 36x36 cm au plus grand qui mesure 67x67 cm. Ils peuvent être en ouate, en plumes mélangées ou en plumes. Il existe des coussins multifonctionnels avec surface d'appui, des accoudoirs rigides et des coussin lombaire souples de différentes tailles, confortables et d'un grand impact esthétique.

La rica colección de cojines exclusivos Doimo Salotti se compone de diferentes materiales, tamaños y formas, desde el más pequeño que mide 36x36 cm hasta el más grande de 67x67 cm. Están disponibles en guata, en plumón mixto o completamente de plumón. También hay cojines multifuncionales con superficie de apoyo, cojines reposabrazos y suaves apoyos lumbares de varios tamaños, cómodos y estéticamente agradables.



cuscino con cucitura ad L semplice



cuscino a quattro fasce con cucitura ribattuta



cuscino con cucitura ribattuta e pinzato



cuscino a saponetta con cucitura a labbro



cuscino a saponetta con cucitura semplice





cuscini sfoderabili in piuma e ovatta di varie misure



cuscinio multifunzione con piano in legno diam. cm. 36



ccuscino in poliuretano con piano in legno diam. cm. 36



cuscinio multifunzione in poliuretano L 30 P 58 H 13

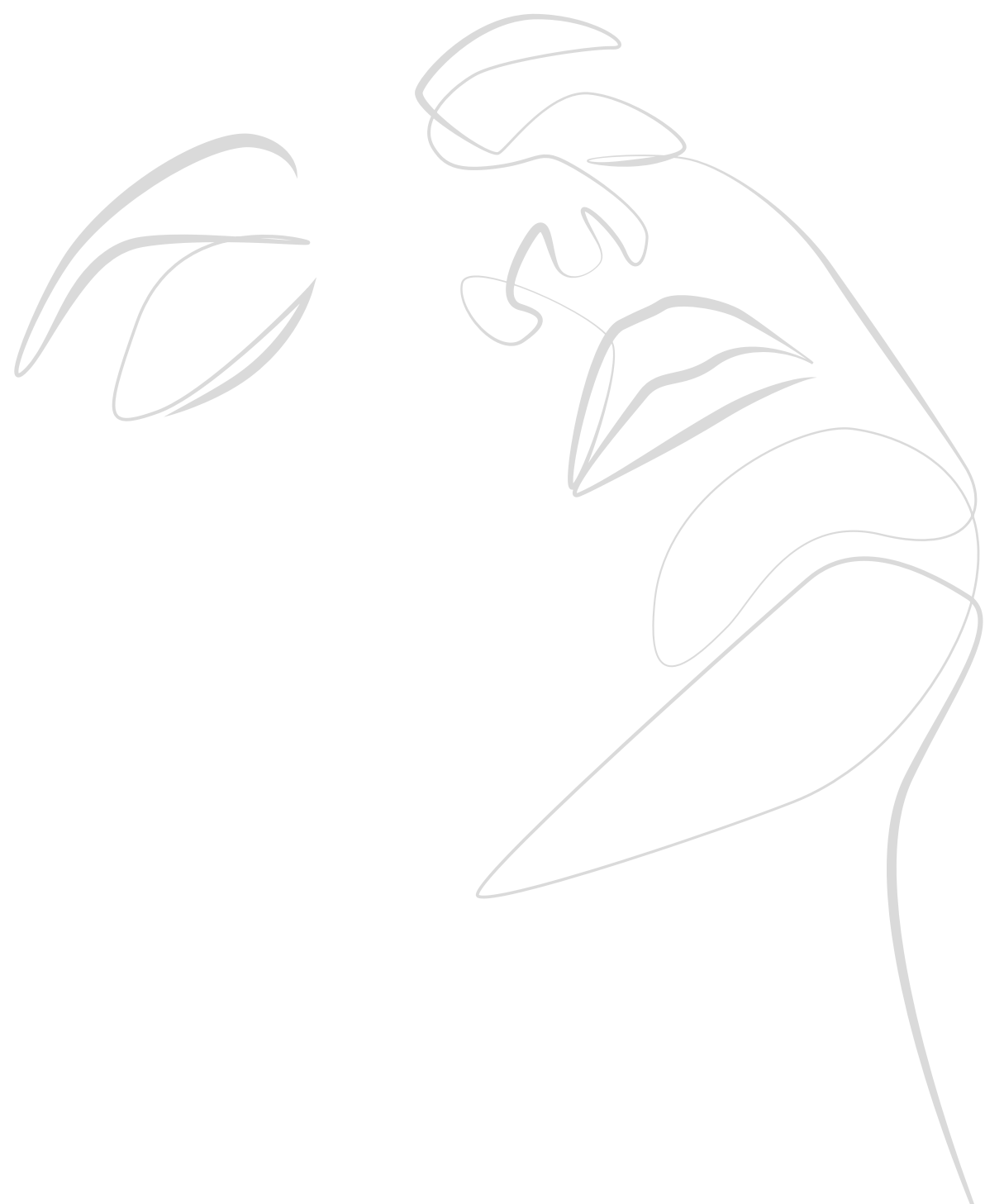

CARATTERISTICHE TECNICHE
E FINITURE MATERIALI

ADA pag. 18

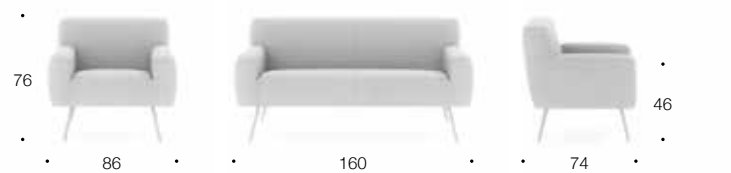

L totale cm 86/160
P seduta cm 56
H bracciolo cm 58

P totale cm 74
H seduta cm 46
L bracciolo cm 18

H totale cm 76

Piede di serie: in metallo verniciato bronzo vintage H 23 cm.

La struttura è realizzata in legno, l'imbottitura in poliuretano espanso rivestita con trapuntino misto piuma. Il cuscino di seduta è prodotto in poliuretano espanso di densità 40 Kg/mc. Lo schienale è in poliuretano espanso di densità 25 Kg/mc. Ada è rivestibile in tessuto, similpelle o pelle ed è completamente sfoderabile.

L total cm 86/160
D seat cm 56
H armrest cm 58

D total cm 74
H seat cm 46
L armrest cm 18

H total cm 76

Standard feet: in bronzo vintage painted metal H 23 cm.

The frame is made of wood, the padding of polyurethane foam covered with mixed down. The seat cushion is made of polyurethane foam with a density of 40 Kg/mc. The back cushion is made of polyurethane foam with a density of 25 Kg/mc. Ada can be upholstered in fabric, leatherette or leather and has completely removable covers.

L total cm 86/160
P siège cm 56
H accudoir cm 58

P total cm 74
H siège cm 46
L accudoir cm 18

H total cm 76

Pied standard: en métal peint en bronzo vintage H 23 cm.

La structure est en bois, le rembourrage en mousse de polyuréthane recouvert de duvet mélangé. Le coussin d'assise est en polyuréthane d'une densité de 40 Kg/mc. Le coussin du dossier est en polyuréthane d'une densité de 25 Kg/mc. Ada peut être revêtu de tissu, similicuir ou cuir et elle est déhoussable.

L total cm 86/160
P asiendo cm 56
H apoyabrazos cm 58

P total cm 74
H asiendo cm 46
L apoyabrazos cm 18

H total cm 76

Pie estándar: de metal pintado en bronzo vintage H 23 cm.

La estructura es de madera, el acolchado de espuma de poliuretano recubierta de plumón mixto. El cojín del asiento es de espuma de poliuretano con una densidad de 40 Kg/mc. El cojín del respaldo es de espuma de poliuretano con una densidad de 25 Kg/mc. Ada puede tapizarse en tela, polipiel o piel y es totalmente desenfundable.

ADELE pag. 30



L totale cm 80
P seduta cm 55
H bracciolo cm 61

P totale cm 85
H seduta cm 44
L bracciolo cm 12

H totale cm 79

Piede di serie: in legno finitura rovere cenere H 14 cm. Disponibile anche in canaletto o noce naturale. Optional: piede in alluminio opaco H 14 cm.

La struttura è realizzata in legno, l'imbottitura in poliuretano espanso. Il cuscino di seduta è prodotto in poliuretano espanso densità 35 kg/mc. Lo schienale è in poliuretano espanso a doppia densità 25/35 kg/mc. Adele è rivestibile in tessuto, similpelle e pelle ed è completamente sfoderabile tranne che nella versione in pelle.

L total cm 80
D seat cm 55
H armrest cm 61

D total cm 85
H seat cm 44
L armrest cm 12

H total cm 79

Standard feet: wooden feet H 14 cm rovere cenere finish, available in canaletto or noce naturale finishes. Optional: matt aluminium feet H 14 cm.

The structure is made of wood, the padding of polyurethane foam. The seat cushion is made of polyurethane foam density 35 kg/mc. The backrest is made of polyurethane foam with double density 25/35 kg/mc. Adele can be upholstered in fabric, leatherette and leather and has completely removable covers except for the leather version.

L total cm 80
P siège cm 55
H accudoir cm 61

P total cm 85
H siège cm 44
L accudoir cm 12

H total cm 79

Pied standard: en bois en rovere cenere H 14 cm, disponible en canaletto ou noce naturelle. Optionnel: pied en aluminium mat H 14 cm.

La structure est en bois, le rembourrage en mousse de polyuréthane. Le coussin de siège est en mousse de polyuréthane de densité 35 kg/mc. Le dossier est en mousse de polyuréthane à double densité 25/35 kg/mc. Adele peut être revêtu de tissu, de simili-cuir et de cuir et elle est déhoussable sauf dans la version en cuir.

L total cm 80
P asiendo cm 55
H apoyabrazos cm 61

P total cm 85
H asiendo cm 44
L apoyabrazos cm 12

H total cm 79

Pie estándar: de madera en acabado bronzo vintage H 14 cm, disponible en canaletto o noce naturale. Pie opcional: de aluminio mate H 14 cm.

El armazón es de madera, el tapizado de espuma de poliuretano. El cojín del asiento es de espuma de poliuretano de densidad 35 kg/mc. El respaldo es de espuma de poliuretano de doble densidad 25/35 kg/mc. Adele puede tapizarse en tela, ecopiel y piel y es totalmente desenfundable excepto en la versión de cuero.

BERGERE pag. 40



L totale cm 88
P seduta cm 59
H bracciolo cm 62

P totale cm 105
H seduta cm 50
L bracciolo cm 20

H totale cm 102

Piede di serie: in legno in finitura rovere cenere H 15 cm. Disponibile anche nelle finiture canaletto o noce naturale.

La struttura è realizzata in legno, l'imbottitura in poliuretano espanso. Il cuscino di seduta è prodotto in poliuretano espanso densità 30 kg/mc rivestito con cuffia in piuma d'oca. Lo schienale è in poliuretano espanso densità 30 kg/mc. Bergere è rivestibile in microfibra, similpelle e pelle, non sfoderabile.

L total cm 88
D seat cm 59
H armrest cm 62

D total cm 105
H seat cm 50
L armrest cm 20

H total cm 102

Standard feet: wooden feet rovere cenere finish H 15 cm, available also in canaletto or noce naturale finishes.

The structure is made of wood, the padding of polyurethane foam. The seat cushion is made of polyurethane foam density 30 kg/mc and goose down cap. The backrest is made of polyurethane foam density 30 kg/mc. Bergere is covered in microfiber, leatherette and leather, not removable covers.

L total cm 88
P siège cm 59
H accudoir cm 62

P total cm 105
H siège cm 50
L accudoir cm 20

H total cm 102

Pied standard: en bois finition rovere cenere h 15 cm, disponible en finition canaletto ou noce naturelle.

La structure est en bois, le rembourrage en mousse de polyuréthane. Le coussin de siège est en mousse de polyuréthane de densité 30 kg/mc et en duvet d'oie. Le dossier est en mousse de polyuréthane de densité 30 kg/mc. Bergere peut être revêtu de microfibre, de simili-cuir et cuir toujours pas déhoussable.

L total cm 88
P asiendo cm 59
H apoyabrazos cm 62

P total cm 105
H asiendo cm 50
L apoyabrazos cm 20

H total cm 102

Pie estándar: de madera en acabado rovere cenere H 15 cm, disponible en canaletto o noce naturale.

El armazón es de madera, el relleno de espuma de poliuretano. El cojín del asiento es de espuma de poliuretano de 30 kg/mc de densidad y funda de pluma de ganso. El respaldo es de espuma de poliuretano de 30 kg/mc. Bergere es tapizable en microfibra, ecopiel y cuero, no desenfundable.

CORA pag. 10

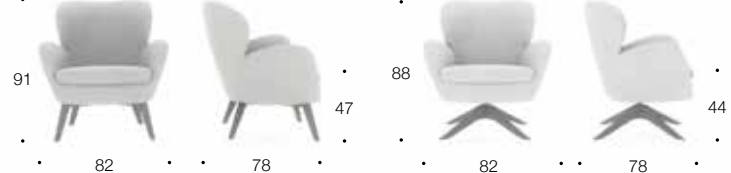

L totale cm 82
P seduta cm 52
H bracciolo cm 61/58

P totale cm 78
H seduta cm 47/44
L bracciolo cm 10

H totale cm 91/88

Piede di serie: in legno frassino wengé H 25 cm. Optional disponibile il basamento con meccanismo girevole in legno frassino wengè H 22 cm.

La struttura è in metallo, l'imbottitura in poliuretano schiumato a freddo densità 60 Kg/mc, rivestita con maglina resinata. Il cuscino di seduta è realizzato in poliuretano espanso schiumato a freddo densità 60 Kg/mc. Cora è rivestibile in tessuto, microfibra, similpelle e pelle ed è completamente sfoderabile tranne che nella versione in pelle.

L total cm 82
D seat cm 52
H armrest cm 61/58

D total cm 78
H seat cm 47/44
L armrest cm 10

H total cm 91/88

Standard feet: in wenge ash wood H 25 cm. Optional available base with swivel mechanism in wenge ash wood H 22 cm.

The frame is made of metal, the padding of cold-foamed polyurethane with a density of 60 kg/mc, covered with resinated jersey. The seat cushion is made of cold-foamed polyurethane foam density 60 Kg/mc. Cora can be upholstered in fabric, leatherette and leather and has completely removable covers except for the leather version.

L total cm 82
P siège cm 52
H accudoir cm 61/58

P total cm 78
H siège cm 47/44
L accudoir cm 10

H total cm 91/88

Pied standard: en bois de frêne wengé H 25 cm. En option, base avec mécanisme pivotant en bois de frêne wengé H 22 cm.

Le cadre est en métal, le rembourrage en polyuréthane expansé à froid d'une densité de 60 kg/mc, recouvert de jersey résiné. Le coussin d'assise est en polyuréthane expansé à froid d'une densité de 60 kg/mc. Cora peut être revêtu de tissu, de similicuir et de cuir et est entièrement déhoussable, à l'exception de la version en cuir.

L total cm 82
P asiendo cm 52
H apoyabr. cm 61/58

P total cm 78
H asiendo cm 47/44
L apoyabr. cm 10

H total cm 91/88

Pie estándar: en madera de fresno wengé H 25 cm. Disponible opcionalmente con mecanismo giratorio en madera de fresno wengué H 22 cm.

El armazón es de metal, el acolchado de poliuretano espumado en frío densidad 60 Kg/mc está recubierto de jersey resinado. El cojín del asiento es de poliuretano espumado en frío densidad 60 Kg/mc. Cora puede tapizarse en tela, polipiel y piel, y es totalmente desenfundable, excepto en la versión de piel.

ISABEL pag. 38



L totale cm 80
P seduta cm 55
H bracciolo cm 61

P totale cm 87
H seduta cm 44
L bracciolo cm 12

H totale cm 102

Piede di serie: in legno in finitura rovere cenere H 14 cm. Disponibile in canaletto o noce naturale. Optional: piede in alluminio opaco H 14 cm.

La struttura è realizzata in legno, l'imbottitura in poliuretano espanso. Il cuscino di seduta è in poliuretano espanso densità 35 kg/mc. Lo schienale è in poliuretano espanso a tripla densità 16/25/35 kg/mc. Isabel è rivestibile in tessuto, similpelle e pelle ed è completamente sfoderabile tranne che nella versione in pelle.

L total cm 80
D seat cm 55
H armrest cm 61

D total cm 87
H seat cm 44
L armrest cm 12

H total cm 102

Standard feet: wooden feet rovere cenere finish H 14 cm, available in canaletto or noce naturale finishes. Optional: matt aluminium feet H 14 cm.

The structure is made of wood, the padding of polyurethane foam. The seat cushion is made of polyurethane foam density 35 kg/mc. The backrest is made of triple density polyurethane foam 16/25/35 kg/mc. Isabel can be upholstered in fabric, leatherette and leather and has completely removable covers except for the leather version.

L total cm 80
P siège cm 55
H accudoir cm 61

P total cm 87
H siège cm 44
L accudoir cm 12

H total cm 102

Pied standard: en bois en rovere cenere H 14 cm, disponible en canaletto ou noce naturelle. Optionnel: pied en aluminium mat H 14 cm.

La structure est en bois, le rembourrage en mousse de polyuréthane. Les coussin de siège est en mousse de polyuréthane de densité 35 kg/mc. Le dossier est en mousse de polyuréthane triple densité 16/25/35 kg/mc. Isabel peut être revêtue de tissu, de simili-cuir et de cuir et possède des housses entièrement amovibles, sauf pour la version en cuir.

L total cm 80
P asiendo cm 55
H apoyabrazos cm 61

P total cm 87
H asiendo cm 44
L apoyabrazos cm 12

H total cm 102

Pie estándar: madera en acabado bronzó vintage H 14 cm, disponible en canaletto o noce naturale. Pie opcional: de aluminio mate H 14 cm.

El armazón es de madera, el tapizado de espuma de poliuretano. El cojín del asiento es de espuma de poliuretano de densidad 35 kg/mc. El respaldo es de espuma de poliuretano de doble densidad 16/25/35 kg/mc. Isabel puede tapizarse en tela, ecopiel y piel y es totalmente desenfundable excepto en la versión de piel.

JESSICA pag. 22



L totale cm 70/86
P seduta cm 52/58
H bracciolo cm 70

P totale cm 69/75
H seduta cm 47/48
L bracciolo cm 12

H totale cm 80/85

Piede di serie: in legno in finitura rovere cenere H 38 cm. Disponibile nelle finiture canaletto o noce naturale.

La struttura è realizzata in legno multistrato. La seduta è in poliuretano espanso densità 40 kg/mc. Lo schienale è realizzato in poliuretano espanso doppia densità 18/30 kg/mc per la poltroncina da 70, mentre è in tripla densità 18/30/35 kg/mc per la misura da 86. Jessica è rivestibile in tessuto, similpelle e pelle, sempre non sfoderabile.

L total cm 70/86
D seat cm 52/58
H armrest cm 70

D total cm 69/75
H seat cm 47/48
L armrest cm 12

H total cm 80/85

Standard feet: wooden feet rovere cenere finish H 38 cm, available in canaletto or noce naturale finishes.

The structure is made of plywood. The seat is made of polyurethane foam density 40 kg/mc. The backrest is made of double density polyurethane foam 18/30 kg/mc for the 70 cm version, while it is in triple density 18/30/35 kg/mc for the 86 cm version. Jessica can be upholstered in fabric, leatherette and leather that cannot be removed.

L total cm 70/86
P siège cm 52/58
H accudoir cm 70

P total cm 69/75
H siège cm 47/48
L accudoir cm 12

H total cm 80/85

Pied standard: en bois finition rovere cenere h 38 cm, disponible en finition canaletto ou noce naturelle.

La structure est constituée de contreplaqué. Le siège est fait de mousse de polyuréthane de densité 40 kg/mc. Le dossier est en mousse de polyuréthane double densité 18/30 kg/mc, pour la chaise 70, alors qu'il est en triple densité 18/30/35 kg/mc pour la taille 86. Jessica peut être revêtue de tissu, de simili-cuir et de cuir non déhoussable.

L total cm 70/86
P asiendo cm 52/58
H apoyabrazos cm 70

P total cm 69/75
H asiendo cm 47/48
L apoyabrazos cm 12

H total cm 80/85

Pie estándar: madera en acabado rovere cenere h 38 cm, disponible en canaletto o noce naturale.

La estructura es de madera multicapa. El asiento es de espuma de poliuretano de densidad 40 kg/mc. El respaldo es de espuma de poliuretano de doble densidad 18/30 kg/mc, para el sillón de tamaño 70, mientras que es de triple densidad 18/30/35 kg/mc para el de tamaño 86. Jessica puede tapizarse en tela, ecopiel y piel, siempre con fundas no desenfundables.

KARIN pag. 36



L totale cm 69
P seduta cm 57
H bracciolo cm 55

P totale cm 80
H seduta cm 44

H totale cm 99

Piede di serie: in legno in finitura rovere cenere H 29 cm. Disponibile nelle finiture canaletto o noce naturale.

La struttura è prodotta in legno. La seduta è in poliuretano espanso densità 40 kg/mc. Lo schienale è realizzato in poliuretano espanso a doppia densità 30/35 kg/mc. Grazie al suo schienale alto, Karin rimane una poltroncina molto comoda dalle misure contenute. Karin è rivestibile in tessuto, ecopelle e pelle, sempre non sfoderabile.

L total cm 69
D seat cm 57
H armrest cm 55

D total cm 80
H seat cm 44

H total cm 99

Standard feet: wooden feet rovere cenere finish H 29 cm, available in canaletto or noce naturale finishes.

The structure is made of wood. The seat is made of polyurethane foam density 40 kg/mc. The backrest is made of double density polyurethane foam 30/35 kg/mc. Thanks to its high backrest, Karin is a very comfortable small armchair. Karin can be upholstered in fabric, leatherette and leather that cannot be removed.

L total cm 69
P siège cm 57
H accudoir cm 55

P total cm 80
H siège cm 44

H total cm 99

Pied standard: en bois finition rovere cenere H 29 cm, disponible en finition canaletto ou noce naturelle.

La structure est en bois. Le siège est fait de mousse de polyuréthane de densité 40 kg/mc. Le dossier est en mousse de polyuréthane de double densité 30/35 kg/mc. Grâce à son haut dossier, Karin est un petit fauteuil très confortable. Karin peut être revêtue de tissu, de simili-cuir et de cuir non déhoussable.

L total cm 69
P asiendo cm 57
H apoyabrazos cm 55

P total cm 80
H asiendo cm 44

H total cm 99

Pie estándar: de madera en acabado rovere cenere H 29 cm, disponible en canaletto o noce naturale.

La estructura es de madera. El asiento es de espuma de poliuretano de densidad 40 kg/mc. El respaldo es de espuma de poliuretano de doble densidad 30/35 kg/mc. Gracias a su respaldo alto, Karin sigue siendo un sillón muy cómodo de dimensiones compactas. Karin puede tapizarse en tela, ecopiel y piel, siempre con fundas no desenfundables.

KLINT pag. 34



L totale cm 78
P seduta cm 54
H bracciolo cm 63

P totale cm 78
H seduta cm 46
L bracciolo cm 9

H totale cm 84

Piede di serie: in metallo verniciato nero H 17 cm.

La struttura è realizzata in legno, l'imbottitura in poliuretano espanso 30 Kg/mc. Il cuscino di seduta è in poliuretano espanso di densità 35 Kg/mc. Lo schienale è realizzato con poliuretano espanso di densità di densità 24 Kg/mc. Klint è rivestibile in tessuto, similpelle o pelle ed è completamente sfoderabile, tranne la versione in pelle.

L total cm 78
D seat cm 54
H armrest cm 63

D total cm 78
H seat cm 46
L armrest cm 9

H total cm 84

Standard feet: black painted metal H 17 cm.

The frame is made of wood, the padding of polyurethane foam 30 Kg/mc. The seat cushion is made of polyurethane foam with a density of 35 Kg/mc. The backrest is made of polyurethane foam with a density of 24 kg/mc. Klint can be upholstered in fabric, leatherette or leather and has completely removable covers, except for the leather version.

L total cm 78
P siège cm 54
H accudoir cm 63

P total cm 78
H siège cm 46
L accudoir cm 9

H total cm 84

Pied standard: métal peint en noir H 17 cm.

Le cadre est en bois, le rembourrage en mousse de polyuréthane 30 Kg/mc. Le coussin d'assise est en mousse de polyuréthane d'une densité de 35 Kg/mc. Le dossier est en mousse de polyuréthane d'une densité de 24 kg/mc. Klint peut être revêtu de tissu, de similicuir ou de cuir et est entièrement déhoussable, à l'exception de la version en cuir.

L total cm 78
P asiendo cm 54
H apoyabrazos cm 63

P total cm 78
H asiendo cm 46
L apoyabrazos cm 9

H total cm 84

Pie estándar: metal pintado de negro H 17 cm.

La estructura es de madera, el relleno de espuma de poliuretano de 30 Kg/mc. El cojín del asiento es de espuma de poliuretano con una densidad de 35 Kg/mc. El respaldo es de espuma de poliuretano con una densidad de 24 Kg/mc. Klint puede tapizarse en tela, polipiel o piel y es totalmente desenfundable, excepto en la versión de piel.

LUNA pag. 28



L totale cm 72 P totale cm 68 H totale cm 79
P seduta cm 47 H seduta cm 46
H bracciolo cm 60 L bracciolo cm 14

Piede di serie: in metallo in finitura bronzo vintage H 15 cm. Disponibile anche nella finitura alluminio opaco.

La struttura è in legno, imbottitura in poliuretano espanso e misto piuma. La seduta è in poliuretano espanso densità 40 kg/mc ricoperto con trapuntino in misto piuma. Lo schienale è in poliuretano espanso densità 30 kg/mc ricoperto con trapuntino in misto piuma, fibra di poliestere e chips di lattice. Luna è rivestibile in tessuto, similpelle e pelle ed è completamente sfoderabile tranne che nella versione in pelle.

L total cm 72 D total cm 68 H total cm 79
D seat cm 47 H seat cm 46
H armrest cm 60 L armrest cm 14

Standard feet: metal feet with bronzo vintage finish H 15 cm, also available in matt aluminium finish.

The structure is made of wood, the padding is in polyurethane foam and mixed feather. The seat is made of polyurethane foam density 40 kg/mc covered with mixed feather quilt. The backrest is made of polyurethane foam density 30 kg/mc covered with mixed feather quilt plus polyester fiber and latex chips. Luna can be upholstered in fabric, leatherette and leather and has completely removable covers except for the leather version.

L total cm 72 P total cm 68 H total cm 79
P siège cm 47 H siège cm 46
H accudoir cm 60 L accudoir cm 14

Pied standard: en métal avec finition bronzo vintage h 15 cm, également disponible en finition aluminium mat.

La structure est en bois, le rembourrage est en mousse de polyuréthane et en plumes mixtes. Le siège est de polyuréthane de densité 40 kg/mc recouverte d'une couette en plumes mixtes. Le dossier est de polyuréthane de 30 kg/mc de densité, recouvert d'une couette en plumes mixtes. Luna peut être revêtue de tissu, de similicuir et de cuir et possède des housses entièrement amovibles, sauf pour la version en cuir.

L total cm 72 P total cm 68 H total cm 79
P asiendo cm 47 H asiendo cm 46
H apoyabrazos cm 60 L apoyabrazos cm 14

Pie estándar: metálico en acabado bronzo vintage H 15 cm, también disponible en acabado aluminio mate.

El armazón es de madera, acolchado con espuma de poliuretano y plumón mixto. El asiento es de espuma de poliuretano densidad 40 kg/mc recubierto de pluma mixta. El respaldo es de espuma de poliuretano densidad 30 kg/mc recubierto de pluma mixta. Luna está disponible en tela, polipiel y piel, y es totalmente desenfundable, excepto en la versión de piel.

MAIKA pag. 14



L totale cm 75 P totale cm 75 H totale cm 75
P seduta cm 55 H seduta cm 44
H bracciolo cm -- L bracciolo cm --

Piede di serie: base in legno laccata nero H 5 cm.

La struttura è prodotta in legno. Il cuscino di seduta è in poliuretano espanso di densità 50 Kg/mc. Lo schienale è realizzato in poliuretano espanso di densità 80 Kg/mc. Maika è rivestibile in tessuto, similpelle o pelle ed è completamente sfoderabile tranne che nella versione in pelle.

L total cm 75 D total cm 75 H total cm 75
D seat cm 55 H seat cm 44
H armrest cm -- L armrest cm --

Standard feet: wooden base lacquered black H 5 cm.

The frame is made of wood. The seat cushion is made of polyurethane foam with a density of 50 Kg/mc. The backrest is made of polyurethane foam with a density of 80 Kg/mc. Maika can be covered in fabric, leatherette or leather and has completely removable covers except for the leather version.

L total cm 75 P total cm 75 H total cm 75
P siège cm 55 H siège cm 44
H accudoir cm -- L accudoir cm --

Pied standard : socle en bois laqué noir H 5 cm.

Le cadre est en bois. Le coussin d'assise est en mousse de polyuréthane d'une densité de 50 Kg/mc. Le dossier est en mousse de polyuréthane d'une densité de 80 Kg/mc. Maika peut être revêtu de tissu, de similicuir ou de cuir et elle est entièrement déhoussable, sauf pour la version en cuir.

L total cm 75 P total cm 75 H total cm 75
P asiendo cm 55 H asiendo cm 44
H apoyabrazos cm -- L apoyabrazos cm --

Pie estándar: base de madera lacada en negro H 5 cm.

El marco es de madera. El cojín del asiento es de espuma de poliuretano con una densidad de 50 Kg/mc. El respaldo es de espuma de poliuretano con una densidad de 80 Kg/mc. Maika puede tapizarse en tela, polipiel o piel y es totalmente desenfundable, excepto en la versión de piel.

MIRANDA pag. 32



L totale cm 67 P totale cm 73 H totale cm 73
P seduta cm 57 H seduta cm 42
H bracciolo cm 55 L bracciolo cm 7

Piede di serie: in legno in finitura rovere cenere H 22 cm. Disponibile nelle finiture canaletto o noce naturale.

La struttura è prodotta in legno multistrato. La seduta è in poliuretano espanso a doppia densità 40/45 kg/mc. Lo schienale è prodotto in poliuretano espanso a doppia densità 30/40 kg/mc. Miranda è rivestibile in tessuto, similpelle e pelle, sempre non sfoderabile.

L total cm 67 D total cm 73 H total cm 73
D seat cm 57 H seat cm 42
H armrest cm 55 L armrest cm 7

Standard feet: wooden feet rovere cenere finish H 22 cm, available in canaletto or noce naturale finishes.

The structure is made of plywood. The seat is made of double density polyurethane foam 40/45 kg/mc. The backrest is made of double density polyurethane foam 30/40 kg/mc. Miranda can be upholstered in fabric, leatherette and leather, non removable covers.

L total cm 67 P total cm 73 H total cm 73
P siège cm 57 H siège cm 42
H accudoir cm 55 L accudoir cm 7

Pied standard: en bois finition rovere cenere H 22 cm, disponible en finition canaletto ou noce naturelle.

La structure est constituée de contrepèaquè. Le siège est fait de mousse de polyuréthane double densité 40/45 kg/mc. Le dossier est en mousse de polyuréthane double densité 30/40 kg/mc. Miranda peut être revêtue de tissu, de simili-cuir et de cuir non déhoussable.

L total cm 67 P total cm 73 H total cm 73
P asiendo cm 57 H asiendo cm 42
H apoyabrazos cm 55 L apoyabrazos cm 7

Pie estándar: de madera en acabado rovere cenere H 22 cm, disponible en canaletto o noce naturale.

La estructura es de madera multicapa. El asiento es de espuma de poliuretano de doble densidad 40/45 kg/m3. El respaldo es de espuma de poliuretano de doble densidad 30/40 kg/mc. Miranda es tapizable en tela, ecopiel y piel, no desenfundable.

TANIA pag. 24



L totale cm 81 P totale cm 77 H totale cm 82
P seduta cm 56 H seduta cm 44
H bracciolo cm -- L bracciolo cm 12

Piede di serie: basamento in legno in finitura rovere cenere H 25 cm. Disponibile nelle finiture canaletto o noce naturale.

La struttura è prodotta in legno, l'imbottitura in poliuretano espanso. La seduta è in poliuretano espanso a doppia densità 25/30 kg/mc. Lo schienale è prodotto in poliuretano espanso a doppia densità 21/25 kg/mc. Tania è rivestibile in tessuto, similpelle e pelle ed è completamente sfoderabile tranne che nella versione in pelle.

L total cm 81 D total cm 77 H total cm 82
D seat cm 56 H seat cm 44
H armrest cm -- L armrest cm 12

Standard feet: wooden base rovere cenere finish H 25 cm, available in canaletto or noce naturale finishes.

The structure is made of wood, the padding of polyurethane foam. The seat is made of polyurethane foam with double density 25/30 kg/mc. The backrest is made of polyurethane foam with double density 21/25 kg/mc. Tania can be upholstered in fabric, leatherette and leather and has completely removable covers except for the leather version.

L total cm 81 P total cm 77 H total cm 82
P siège cm 56 H siège cm 44
H accudoir cm -- L accudoir cm 12

Pied standard: socle en bois finition rovere cenere H 25 cm, disponible en finition canaletto ou noce naturelle.

La structure est en bois, le rembourrage en mousse de polyuréthane. Le siège est en mousse de polyuréthane à double densité 25/30 kg/mc. Le dossier est en mousse de polyuréthane à double densité 21/25 kg/mc. Tania peut être revêtue de tissu, de simili-cuir et de cuir et possède des housses entièrement amovibles, sauf pour la version en cuir.

L total cm 81 P total cm 77 H total cm 82
P asiendo cm 56 H asiendo cm 44
H apoyabrazos cm -- L apoyabrazos cm 12

Pie estándar: base de madera en acabado rovere cenere H 25 cm, disponible en canaletto o noce naturale.

El armazón es de madera, el tapizado de espuma de poliuretano. El asiento es de espuma de poliuretano de doble densidad 25/30 kg/m3. El respaldo es de espuma de poliuretano de doble densidad 21/25 kg/mc. Tania puede tapizarse en tela, ecopiel y piel y es totalmente desenfundable, excepto en la versión de cuero.

TECLA pag. 16

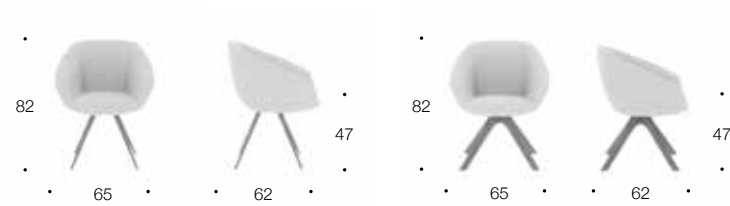

L totale cm 65 P totale cm 62 H totale cm 82
P seduta cm 44 H seduta cm 47
H bracciolo cm -- L bracciolo cm --

Piede di serie: in metallo verniciato nero H 36 cm. Optional è disponibile il basamento con meccanismo girevole in metallo verniciato nero H 36 cm.

La struttura è prodotta in metallo, l'imbottitura in poliuretano schiumato a freddo densità 60 Kg/mc è rivestita con maglina resinata. Il cuscino poggiatesta optional in chips di poliuretano e fiocchi di poliestere. Tecla è rivestibile in tessuto, similpelle o pelle ed è completamente sfoderabile tranne nella versione in pelle.

L total cm 65 D total cm 62 H total cm 82
D seat cm 44 H seat cm 47
H armrest cm -- L armrest cm --

Standard feet: in black painted metal H 36 cm. Optional is available the base with swivel mechanism in black painted metal H 36 cm.

The structure is made of metal, the padding of cold-foamed polyurethane with a density of 60 kg/mc and covered with resin jersey. The backrest cushion optional is made of polyurethane chips and polyester flakes. Tecla can be upholstered in fabric, leatherette or leather and has completely removable covers except for the leather version.

L total cm 65 P total cm 62 H total cm 82
P siège cm 44 H siège cm 47
H accudoir cm -- L accudoir cm --

Pied standard: en métal peint en noir H 36 cm. Est disponible en option en bois de frêne wengé avec mécanisme pivotant à 360° H 36 cm.

La structure est en métal, le rembourrage en polyuréthane expansé à froid d'une densité de 60 kg/mc est recouvert d'un jersey de résine. Le coussin du dossier optional est constitué de copeaux de polyuréthane et de flocons de polyester. Tecla peut être revêtu de tissu, de similicuir ou de cuir et est entièrement déhoussable, à l'exception de la version en cuir.

L total cm 65 P total cm 62 H total cm 82
P asiendo cm 44 H asiendo cm 47
H apoyabrazos cm -- L apoyabrazos cm --

Pie estándar: de metal pintado de negro H 36 cm. Opcional está disponible de madera de fresno wengé con mecanismo giratorio de 360° H 36 cm.

El armazón es de metal, el acolchado de poliuretano espumado en frío con una densidad de 60 kg/mc está recubierto de jersey de resina. El cojín del respaldo optional es de virutas de poliuretano y copos de poliéster. Tecla se puede tapizar en tela, polipiel o piel y es totalmente desenfundable, excepto en la versión de piel.

THELMA pag. 20



L totale cm 80 P totale cm 84 H totale cm 86
P seduta cm 54 H seduta cm 42
H bracciolo cm 57 L bracciolo cm --

Piede di serie: struttura tubolare in metallo finitura bronzo vintage. Disponibile anche grigio piombo.

La struttura è realizzata con un telaio in metallo curvato. Poltroncina dalle forme avvolgenti. La seduta è in schiumato a freddo doppia densità 60/70 kg/mc. Lo schienale è realizzato in schiumato a freddo doppia densità 60/70 kg/mc. Thelma è rivestibile in tessuto, similpelle e pelle ed è completamente sfoderabile.

L total cm 80 D total cm 84 H total cm 86
D seat cm 54 H seat cm 42
H armrest cm 57 L armrest cm --

Standard feet: metal frame with bronzo vintage finish, also available in grigio piombo.

Structure is made of a curved metal frame. Armchair with enveloping shapes. The seat is made of cold foamed polyurethane double density 60/70 kg/mc. The backrest is made of cold foamed polyurethane double density foam 60/70 kg/mc. Thelma can be upholstered in fabric, leatherette and leather and the covers are completely removable.

L total cm 80 P total cm 84 H total cm 86
P siège cm 54 H siège cm 42
H accudoir cm 57 L accudoir cm --

Pied standard: cadre métallique avec finition bronzo vintage, également disponible en grigio piombo.

La structure est constituée d'un cadre métallique incurvé. Fauteuil aux formes enveloppantes. Le siège est en mousse froide double densité 60/70 kg/mc. Le dossier est en mousse froide de double densité 60/70 kg/mc. Thelma peut être revêtu de tissu, de simili-cuir et de cuir avec des housses entièrement amovibles, sauf pour la version en cuir.

L total cm 80 P total cm 84 H total cm 86
P asiendo cm 54 H asiendo cm 42
H apoyabrazos cm 57 L apoyabrazos cm --

Pie estándar: marco de metal tubular en acabado bronzo vintage, también disponible en color grigio piombo.

La structure est constituée d'un cadre métallique incurvé. Fauteuil aux formes enveloppantes. El asiento es de espuma fría de doble densidad 60/70 kg/mc. El respaldo es de espuma fría de doble densidad 60/70 kg/mc. Thelma puede tapizarse en tela, ecopiel y piel y es totalmente desenfundable.

YARA pag. 12



L totale cm 81/146 P totale cm 80 H totale cm 82
P seduta cm 47 H seduta cm 43
H bracciolo cm 56 L bracciolo cm 7

Piede di serie: telaio in metallo verniciato nero H 23,5 cm.

La struttura è in legno, l'imbottitura in poliuretano schiumato a freddo densità 60 Kg/mc. Il cuscino di seduta e lo schienale sono in poliuretano espanso schiumato a freddo densità 60 Kg/mc. Yara è rivestibile in tessuto, similpelle o pelle ed è completamente sfoderabile tranne che nella versione in pelle. Il rivestimento della struttura può essere richiesto diverso da quello della cuscinatura.

L total cm 81/146 D total cm 80 H total cm 82
D seat cm 47 H seat cm 43
H armrest cm 56 L armrest cm 7

Standard feet: frame in black painted metal H 23,5 cm.

The frame is made of wood, the padding of cold-foamed polyurethane foam density 60 Kg/mc. The seat and back cushion are made of cold-foamed polyurethane foam density 60 Kg/mc. Yara can be upholstered in fabric, leatherette or leather and has completely removable covers except for the leather version. The upholstery of the frame can be requested different from that of the cushions.

L total cm 81/146 P total cm 80 H total cm 82
P siège cm 47 H siège cm 43
H accudoir cm 56 L accudoir cm 7

Pied standard: pietement en métal peint en noir H 23,5 cm.

Le cadre est en bois, le rembourrage en mousse de polyuréthane expansée à froid, densité 60 Kg/mc. Les coussins d'assise et de dossier sont en mousse de polyuréthane expansée à froid, densité 60 Kg/mc. Yara peut être revêtu de tissu, de similicuir ou de cuir et est entièrement déhoussable, à l'exception de la version en cuir. Le revêtement de la structure peut être différemment de celui des coussins.

L total cm 81/146 P total cm 80 H total cm 82
P asiendo cm 47 H asiendo cm 43
H apoyabrazos cm 56 L apoyabrazos cm 7

Pie estándar: marco de metal pintado de negro H 23,5 cm.

El armazón es de madera, el acolchado de espuma de poliuretano espumada en frío densidad 60 Kg/mc. El cojín del asiento y del respaldo son de espuma de poliuretano espumada en frío densidad 60 Kg/mc. Yara puede tapizarse en tela, polipiel o piel y es totalmente desenfundable, excepto en la versión de piel. El tapizado de la estructura puede solicitarse de forma diferente al de los cojines.

ZAIRA pag. 26

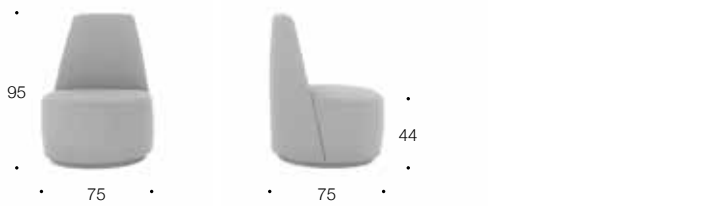

L totale cm 75 P totale cm 75 H totale cm 95
P seduta cm 55 H seduta cm 44
H bracciolo cm -- L bracciolo cm --

Piede di serie: base in legno laccata nero H 5 cm.

La struttura è in legno. Il cuscino di seduta è prodotto in poliuretano espanso di densità 50 Kg/mc. Lo schienale è realizzato in poliuretano espanso di densità 80 Kg/mc. Zaira è rivestibile in tessuto, similpelle o pelle ed è completamente sfoderabile tranne che nella versione in pelle.

L total cm 75 D total cm 75 H total cm 95
D seat cm 55 H seat cm 44
H armrest cm -- L armrest cm --

Standard feet: black lacquered wooden base H 5 cm.

The frame is made of wood. The seat cushion is made of expanded polyurethane with a density of 50 Kg/mc. The back cushion is made of polyurethane foam with a density of 80 Kg/mc. Zaira can be covered in fabric, leatherette or leather and has completely removable covers except for the leather version.

L total cm 75 P total cm 75 H total cm 95
P siège cm 55 H siège cm 44
H accudoir cm -- L accudoir cm --

Pied standard: base en bois laqué noir H 5 cm.

Le cadre est en bois. Le coussin d'assise est en polyuréthane expansé d'une densité de 50 Kg/mc. Le coussin du dossier est en mousse de polyuréthane d'une densité de 80 Kg/mc. Zaira peut être revêtu de tissu, de similicuir ou de cuir et est entièrement déhoussable, à l'exception de la version en cuir.

L total cm 75 P total cm 75 H total cm 95
P asiendo cm 55 H asiendo cm 44
H apoyabrazos cm -- L apoyabrazos cm --

Pie estándar: base de madera lacada en negro H 5 cm.

El armazón es de madera. El cojín del asiento es de poliuretano expandido con una densidad de 50 Kg/mc. El cojín del respaldo es de espuma de poliuretano con una densidad de 80 Kg/mc. Zaira puede tapizarse en tela, polipiel o piel y es totalmente desenfundable, excepto en la versión de piel.

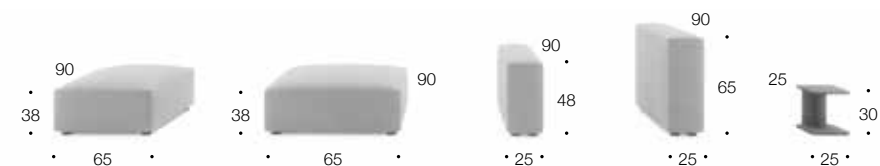

La struttura è realizzata in legno. L'imbottitura è in poliuretano espanso densità 30 kg/mc per gli elementi pouf e 40 kg/mc per il bracciolo e lo schienale. Lo schienale viene fissato all'elemento pouf per mezzo di staffe in metallo, mentre il bracciolo H 48 viene agganciato tramite forchette in metallo a scomparsa presenti sotto gli elementi. Tetris è rivestibile in tessuto, similpelle e pelle ed è sempre completamente sfoderabile. Il tavolino è in legno laccato nelle finiture a campionario.

Piede di serie: in plastica nera H 3 cm.

elemento pouf da 90x65	L cm 90	P cm 65	H cm 38
elemento pouf da 90x90	L cm 90	P cm 90	H cm 38
bracciolo da 25 H 48	L cm 25	P cm 90	H cm 48
schienale da 25 H 65	L cm 25	P cm 90	H cm 65
tavolino da 25x25	L cm 25	P cm 25	H cm 30

The frame is made of wood. The padding is made of polyurethane foam density 30 kg/cm for the pouf and 40 kg/mc for armrest and backrest. In the case of composition, the backrest is fixed to the pouf element by means of metal brackets, while the armrests are secured by means of concealed metal hooks under the elements. Tetris can be upholstered in fabric, leatherette and leather and the covers are always completely removable. The coffee table is in lacquered wood in the sample finishes.

Standard feet: in black plastic H 3 cm.

pouf element da 90x65	L cm 90	D cm 65	H cm 38
pouf element da 90x90	L cm 90	D cm 90	H cm 38
armrest H 48	L cm 25	D cm 90	H cm 48
backrest H 65	L cm 25	D cm 90	H cm 65
table da 25x25	L cm 25	D cm 25	H cm 30

Le cadre est en bois. Le rembourrage est en mousse de polyuréthane de densité 30 kg/mc pour pour le pouf, 40kg/mc pour accoudoir et dossier. En cas de composition, le dossier est fixé à l'élément pouf au moyen de supports métalliques, tandis que les accoudoirs sont fixés au moyen de crochets métalliques cachés sous les éléments. Tetris peut être revêtu de tissu, de similicuir et de cuir et est toujours entièrement déhoussable. La table basse est en bois laqué dans les finitions de l'échantillonnage.

Pied standard: en plastique noir H 3 cm.

élément de pouf da 90x65	L cm 90	P cm 65	H cm 38
élément de pouf da 90x90	L cm 90	P cm 90	H cm 38
accoudoir H 48	L cm 25	P cm 90	H cm 48
dossier H 65	L cm 25	P cm 90	H cm 65
table basse 25x25	L cm 25	P cm 25	H cm 30

El marco es de madera. El relleno es de espuma de poliuretano de densidad 30 kg/mc para el pouf y 40 kg/mc para el reposabrazos y el respaldo. En caso de composición, el respaldo se fija al elemento del puf mediante soportes metálicos, mientras que los reposabrazos se sujetan mediante ganchos metálicos ocultos bajo los elementos. Tetris se puede tapizar en tela, polipiel y piel, y siempre es completamente desenfundable. La mesa de centro es de madera lacada en los acabados de la muestra.

Pied standard: en plastique noir H 3 cm.

elemento puf da 90x65	L cm 90	P cm 65	H cm 38
elemento puf da 90x90	L cm 90	P cm 90	H cm 38
apoyabrazos H 48	L cm 25	P cm 90	H cm 48
respaldo H 65	L cm 25	P cm 90	H cm 65
tabla 25x25	L cm 25	P cm 25	H cm 30

COMP. 9 da 90x115
 1 elemento da 90x90
 1 bracciolo da 25 H 48
 1 schienale da 25 H 65
 1 tavolino da 25x25

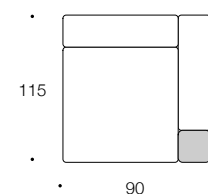
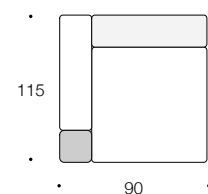

COMP. 10 da 90x115
 1 elemento da 90x90
 2 braccioli da 25 H 48
 1 tavolino da 25x25

COMP. 1 da 230x90
 2 elementi da 90x65
 2 braccioli da 25 H 48
 2 schienali da 25 H 65

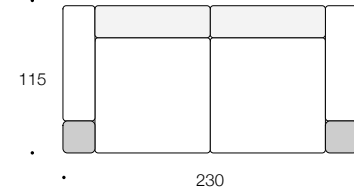
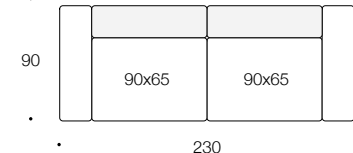

COMP. 2 da 230x115
 2 elementi da 90x90
 2 braccioli da 25 H 48
 2 schienali da 25 H 65
 2 tavolini da 25x25

COMP. 3 da 205x140
 2 elementi da 90x90
 3 braccioli da 25 H 48
 1 tavolino da 25x25

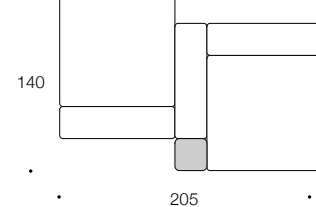

COMP. 4 da 230x140
 2 elementi da 90x90
 4 schienali da 25 H 65

COMP. 5 da 230x115
 2 elementi da 90x90
 2 braccioli da 25 H 48
 2 schienali da 25 H 65
 2 tavolini da 25x25

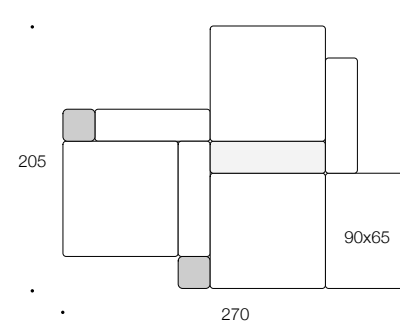
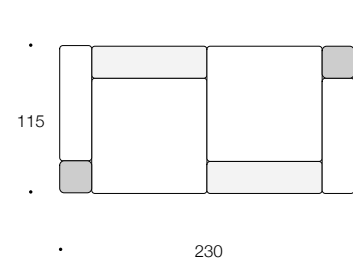

COMP. 6 da 270x205
 3 elementi da 90x90
 1 elemento da 90x65
 3 braccioli da 25 H 48
 1 schienale da 25 H 65
 2 tavolini da 25x25

COMP. 7 da 320x205
 3 elementi da 90x90
 2 elementi da 90x65
 3 braccioli da 25 H 48
 2 schienali da 25 H 65
 2 tavolini da 25x25

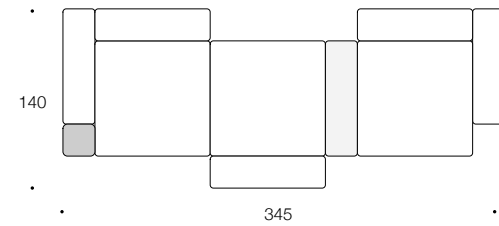
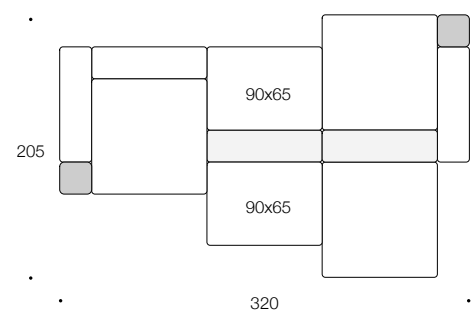

COMP. 8 da 345x140
 3 elementi da 90x90
 5 braccioli da 25 H 48
 1 schienale da 25 H 65
 1 tavolino da 25x25

AKIRA pag. 62

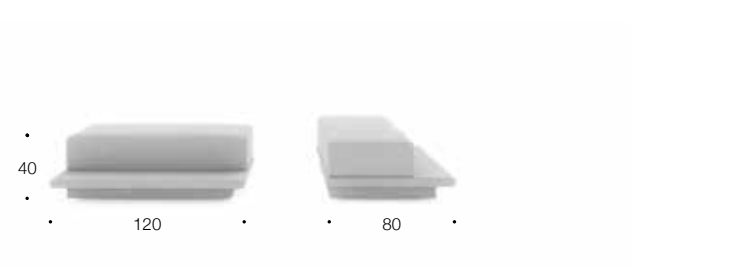

La struttura è in legno rivestita in vellutino accoppiato poliuretano espanso. Il cuscino di seduta è realizzato in poliuretano espanso densità 30 Kg/mc. Akira è rivestibile in tessuto, similpelle e pelle ed è sempre completamente sfoderabile. Il rivestimento della struttura può essere richiesto diverso dal cuscino seduta.

Piede di serie: basamento in legno laccato nero H 10 cm.

L cm 120 P cm 80 H cm 40

Standard feet: base in black lacquered wood H 10 cm.

Wooden frame upholstered in velveteen coupled polyurethane foam. The seat cushion is made of polyurethane foam density 30 Kg/mc. Akira can be uphoistered in fabric, leatherette and leather and the covers are always completely removable. The upholstery of the base can be requested differently from that of the seat cushion.

Standard feet: base in black lacquered wood H 10 cm.

L cm 120 D cm 80 H cm 40

Standard feet: base in black lacquered wood H 10 cm.

Structure en bois recouverte de velours couplé à de la mousse de polyuréthane. Le coussin d’assise est en mousse de polyuréthane densité 30 Kg/mc. Akira peut être revêtu de tissu, de similicuir et de cuir et il est toujours entièrement déhoussable. Le revêtement de la base peut être demandé différent de celui du coussin d’assise.

Pied standard: base en bois laqué noir H 10 cm.

L cm 120 P cm 80 H cm 40

Standard feet: base in black lacquered wood H 10 cm.

Armazón de madera tapizado en pana acoplada de espuma de poliuretano. El cojín del asiento es de espuma de poliuretano densidad 30 Kg/mc. Akira se puede tapizar en tela, microfibra, polipiel y piel, y siempre es totalmente desenfundable. El tapizado de la base puede solicitarse diferente al del cojín del asiento.

Pie estándar: base de madera lacada negra H 10 cm.

L cm 120 P cm 80 H cm 40

BOUND pag. 68

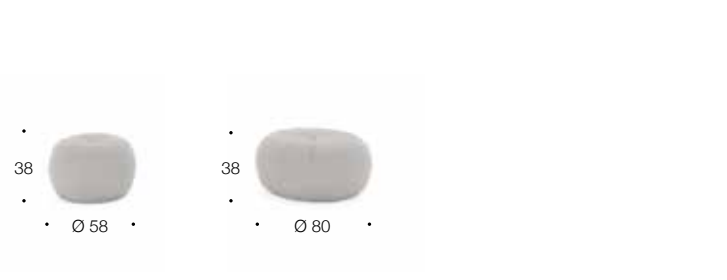

L’imbottitura è realizzata con perle di polistirene e fiocchi di fibra di espanso rivestiti con tessuto in policotone. Disponibile in due misure, Bound può essere realizzato monocoloro o fino ad un massimo di 4 colori coordinati. Bound è rivestibile in tessuto, similpelle ed è sempre completamente sfoderabile.

L cm 58 P cm 58 H cm 38

L cm 80 P cm 80 H cm 38

Standard feet: base in black lacquered wood H 10 cm.

The padding is made of polystyrene beads and foam fibre flakes covered with poly-cotton fabric. Available in two sizes. Bound can be made in one colour or up to a maximum of 4 matching colours. Bound can be upholstered in fabric, or leatherette and is always completely removable.

L cm 58 D cm 58 H cm 38

L cm 80 D cm 80 H cm 38

Standard feet: base in black lacquered wood H 10 cm.

Le rembourrage est composé de billes de polystyrène et de flacons de fibres de mousse recouvertes de tissu poly-coton. Disponible en deux tailles, Bound peut être réalisé en une seule couleur ou jusqu’à un maximum de 4 couleurs assorties. Bound peut être rembourré de tissu, de simili-cuir et il est toujours entièrement déhoussable.

L cm 58 P cm 58 H cm 38

L cm 80 P cm 80 H cm 38

Standard feet: base in black lacquered wood H 10 cm.

El relleno está hecho de perlas de poliestireno y copos de fibra de espuma recubiertas de tejido de polialgodón. Disponible en dos tamaños, Bound puede fabricarse en un solo color o hasta en cuatro colores coordinados. Bound puede tapizarse en tela, o piel sintética y siempre es totalmente desenfundable. Funda desenfundable.

L cm 58 P cm 58 H cm 38

L cm 80 P cm 80 H cm 38

CALVIN pag. 78



La struttura è realizzata in legno e multistrato. La seduta è in poliuretano espanso densità 35 kg/mc. Il pouf Calvin è abbinabile alla poltrona Bergere. Calvin è rivestibile in pelle, ecopelle e microfibra sempre non sfoderabile.

Piede di serie: in legno finitura rovere cenere H 15 cm, disponibile nelle finiture canaletto o noce naturale.

L cm 57 P cm 57 H cm 47

Standard feet: base in black lacquered wood H 10 cm.

The structure is made of wood and plywood. The seat is made of polyurethane foam density 35 kg/mc. Calvin pouf can be perfectly combined with Bergere armchair. Calvin can be upholstered in leather, leatherette and microfibre, always with non-removable covers.

Standard feet: wooden feet rovere cenere finish H 15 cm, available in canaletto or noce naturale finishes.

L cm 57 D cm 57 H cm 47

Standard feet: base in black lacquered wood H 10 cm.

La structure est en bois. Le siège est fait de mousse de polyuréthane de densité 35 kg/mc. Le pouf Calvin se combine parfaitement avec le fauteuil Bergere. Calvin peut être revêtu de cuir, de similicuir et de microfibre, toujours avec des housses non amovibles.

Pied standard: pied en bois finition rovere cener H 15 cm, disponible en finition canaletto ou noce naturelle.

L cm 57 P cm 57 H cm 47

Standard feet: base in black lacquered wood H 10 cm.

La estructura es de madera y contrachapado. El asiento es de poliuretano espuma de poliuretano densidad 35 kg/mc. El puf Calvin combina perfectamente con el sillón Bergere. Calvin puede tapizarse en piel, ecopiel y microfibra con fundas no desenfundables.

Pie estándar: de madera en acabado rovere cenere H 15 cm, disponible en acabado canaletto o noce naturale.

L cm 57 P cm 57 H cm 47

FLY pag. 76

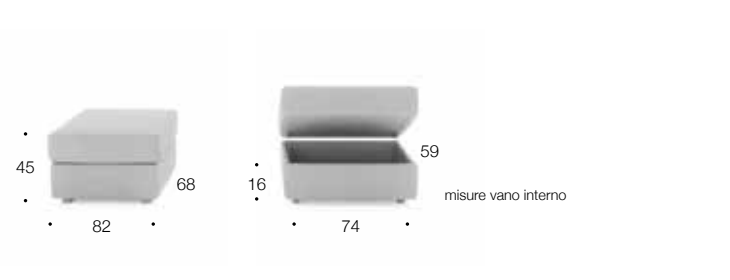

La struttura è realizzata in legno, rivestita con vellutino accoppiato. La seduta è in poliuretano espanso densità 25 kg/mc. Il pouf Fly può essere richiesto con le ruote in tinta argento o con il piede in legno colore bronzo vintage. Il cuscino di seduta si solleva facilmente tramite un meccanismo a molla, scoprendo un capiente vano interno da 59x74 H 16 cm. Fly è rivestibile in tessuto, similpelle e pelle ed è completamente sfoderabile.

Piede di serie: ruota tinta argento H 8 cm o piede in legno verniciato marrone caffè.

L cm 82 P cm 68 H cm 45

Standard feet: base in black lacquered wood H 10 cm.

The structure is made of wood. The seat is made of polyurethane foam density 25 kg/mc. Fly pouf can be requested with silver coloured wheels or with wooden feet in bronzo vintage colour. The seat cushion is easily lifted by a spring mechanism, giving access to a large internal compartment of 59x74 H 16 cm. Fly can be upholstered in fabric, leatherette and leather and covers are removable.

Standard feet: silver-coloured H 8 cm wheel or feet in marrone caffè lacquered wood.

L cm 82 P cm 68 H cm 45

Standard feet: base in black lacquered wood H 10 cm.

La structure est en bois. Le siège est fait de mousse de polyuréthane d’une densité de 25 kg/mc. Le pouf Fly peut être demandé avec les roues de couleur argent ou avec le pied en bois de couleur bronzo vintage. Le coussin du siège se soulève facilement au moyen d’un mécanisme à ressort, découvrant un grand compartiment interne de 59x74 H 16 cm. Fly peut être recouvert de tissu, de similicuir et de cuir et est entièrement déhoussable.

Pied standard: roue h argentée H 8 cm ou pied en bois peint en color marrone caffè.

L cm 82 P cm 68 H cm 45

Standard feet: base in black lacquered wood H 10 cm.

La estructura es de madera, recubierta de pana. El asiento es de espuma de poliuretano de densidad 25 kg/mc. El puf Fly puede solicitarse con ruedas en color plata o con pie de madera en color bronce vintage. El cojín del asiento se levanta fácilmente mediante un mecanismo de resorte, dejando al descubierto un espacioso compartimento interior de 59x74 H 16 cm. Fly puede tapizarse entela, ecopiel y piel, y es totalmente desenfundable.

Pie estándar: rueda H 8 cm pie de madera plateada o pintada marrón café.

L cm 82 P cm 68 H cm 45

JARIS pag. 60

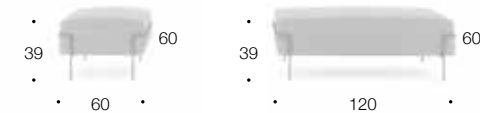

La struttura è in metallo. L'imbottitura è in poliuretano espanso con una densità 30 Kg/mc. con pannello in legno portante. Pouf dal design essenziale perfetto per ambienti moderni, disponibile in due misure, rivestibile in tessuto, microfibra, similpelle e pelle ed è sempre completamente sfoderabile.

Piede di serie: struttura in metallo verniciato bronzo vintage H 17 cm.

L cm 60 P cm 60 H cm 39
L cm 120 P cm 60 H cm 39

The structure is in metal. The padding is made of polyurethane foam density 30 Kg/mc. with load-bearing wooden panel. Pouf with an essential design perfect for modern environments, available in two sizes, it can be covered in fabric, leatherette and leather and the covers are always completely removable.

Standard feet: frame in bronzo vintage painted metal H 17 cm.

L cm 60 D cm 60 H cm 39
L cm 120 D cm 60 H cm 39

La structure est en métal. Le rembourrage est en mousse de polyuréthane de densité 30 Kg/mc. avec un panneau de bois porteur. Pouf au design essentiel, parfait pour les environnements modernes, disponible en deux tailles, il peut être recouvert de tissu, de similicuir et de cuir et il est toujours entièrement déhoussable.

Pied standard: cadre en métal peint en bronzo vintage h 17 cm.

L cm 60 P cm 60 H cm 39
L cm 120 P cm 60 H cm 39

La estructura es metálica. El relleno es de espuma de poliuretano densidad 30 Kg/mc. con panel de madera portante. Puf de diseño esencial perfecto para ambientes modernos, disponible en dos tamaños, se puede revestir en tela, polipiel y piel y siempre es completamente desenfundable.

Bastidor de pie estándar de metal pintado bronzo vintage H 17 cm.

L cm 60 P cm 60 H cm 39
L cm 120 P cm 60 H cm 39

KIP pag. 70



La struttura è in legno e lamiera. La seduta è in poliuretano espanso a doppia densità 30/30 morbido kg/mc. Il pouf Kip si contraddistingue per l'elegante telaio in legno che lo rende un pouf di arredo funzionale ed esclusivo. Kip è rivestibile in tessuto, similpelle e pelle ed è sempre completamente sfoderabile.

Piede di serie: telaio in legno finitura rovere cenere. Disponibile come optional nelle finiture canaletto o noce naturale.

L cm 33 P cm 33 H cm 43
L cm 43 P cm 43 H cm 43

The structure is made of wood and sheet metal. The seat is made of polyurethane foam density 30/30 soft kg/mc. Kip pouf stands out for an elegant wooden frame that makes it a functional and exclusive furnishing element. Kip can be upholstered in fabric, and leather and covers are always completely removable.

Standard feet: wooden frame with rovere cenere finish, available in canaletto or noce naturale finishes.

L cm 33 D cm 33 H cm 43
L cm 43 D cm 43 H cm 43

La structure est faite de bois et de tôle. Le siège est fait de mousse de polyuréthane de densité 30/30 soft kg/mc. Le Kip pouf se distingue par son élégant cadre en bois qui en fait un pouf d'ameublement fonctionnel et exclusif. Kip peut être revêtu de tissu, de cuir et les housses sont entièrement amovible.

Pied standard: cadre en bois avec finition en rovere cenere, disponible en finition canaletto ou noce naturale.

L cm 33 P cm 33 H cm 43
L cm 43 P cm 43 H cm 43

La estructura es de madera y chapa metálica. El asiento es de poliuretano espuma de poliuretano suave de doble densidad 30/30 kg/m3. El puf Kip se distingue por su elegante estructura de madera que lo convierte en un puf funcional y exclusivo funcional y exclusivo. Kip se puede tapizar en tela, polipiel y piel, y siempre es completamente desenfundable.

Pie estándar: marco de madera en acabado rovere cenere, opcionalmente disponible en acabados canaletto o noce naturale.

L cm 33 P cm 33 H cm 43
L cm 43 P cm 43 H cm 43

MARK pag. 56



La struttura è realizzata in legno e staffe in metallo che sorreggono la seduta. La seduta è in poliuretano espanso densità 30 kg/mc. Mark è rivestibile in tessuto, similpelle e pelle ed è sempre completamente sfoderabile. Il rivestimento dei due elementi può essere richiesto diverso tra loro.

Piede di serie: in metallo verniciato bronzo vintage H 22 cm.

L cm 87 P cm 70 H cm 41/54

The structure is made of wood and metal brackets supporting the seat. The seat is made of polyurethane foam density 30 kg/mc. Mark can be upholstered in fabric, leatherette and leather and covers are always completely removable. The covers of the two elements can be requested different from each other.

Standard feet: in bronzo vintage painted metal H 22 cm.

L cm 87 D cm 70 H cm 41/54

La structure est en bois avec des supports métalliques qui soutiennent le siège. L'assise est en mousse de polyuréthane densité 30 kg/mc. Mark peut être recouvert de tissu, de similicuir et de cuir et il est toujours complètement déhoussable. Les revêtements des deux éléments peuvent être demandés de tissus différents.

Pied standard: en métal peint en bronzo vintage H 22 cm.

L cm 87 P cm 70 H cm 41/54

La estructura es de madera y soportes metálicos que sostienen el asiento. El asiento es de espuma de poliuretano densidad 30 kg/mc. Mark es tapizable en tela, polipiel y piel y siempre es completamente desenfundable. Las fundas de los dos elementos pueden solicitarse de forma diferente.

Pie estándar: de metal pintado bronzo vintage H 22 cm.

L cm 87 P cm 70 H cm 41/54

MITOS pag. 72



L'imbottitura è realizzata in poliuretano espanso a doppia densità 30/30 morbido Kg/mc. Disponibile in due misure, Mitos è un'ottima soluzione di arredo che permette di avere sempre pronte delle comode sedute, e delle ottime soluzioni d'appoggio. Mitos è rivestibile in tessuto, similpelle o pelle ed è sempre completamente sfoderabile.

L cm 47 P cm 47 H cm 37
L cm 98 P cm 98 H cm 37

The padding is made of double density polyurethane foam 30/30 soft Kg/mc. Available in two sizes. Mitos is an excellent furnishing solution that gives you always two comfortable seats ready. Mitos can be upholstered in fabric, leatherette or leather and the covers are always completely removable.

L cm 47 D cm 47 H cm 37
L cm 98 D cm 98 H cm 37

Le rembourrage est fait de mousse de polyuréthane double densité 30/30 soft Kg/mc. Disponible en deux tailles, Mitos est une excellente solution d'ameublement qui vous permet d'avoir toujours des sièges confortables à portée de main. Mitos peuvent être rembourrées en tissu, en microfibre, en simili-cuir ou en cuir et les housses sont toujours entièrement amovibles.

L cm 47 P cm 47 H cm 37
L cm 98 P cm 98 H cm 37

El acolchado es de espuma de poliuretano blanda de doble densidad 30/30 Kg/mc. Disponible en dos tamaños, Mitos es una excelente solución de mobiliario que permite obtener asientos cómodos y excelentes soluciones de apoyo. Mitos se puede tapizar en tela, polipiel o piel y siempre es completamente desenfundable.

L cm 47 P cm 47 H cm 37
L cm 98 P cm 98 H cm 37

PORTER pag. 74

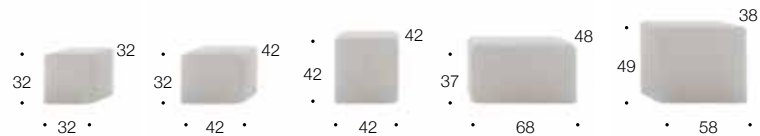

Il pouf è realizzato in poliuretano espanso a doppia densità 30/30 Kg/mc. Disponibili in cinque diverse misure che si possono richiedere singolarmente o in più pezzi per creare degli esclusivi giochi di volumi e colori. Porter è rivestibile in tessuto, similpelle e pelle ed è semprecompletamente sfoderabile.

L cm 32	P cm 32	H cm 32
L cm 42	P cm 42	H cm 32
L cm 42	P cm 42	H cm 42
L cm 68	P cm 48	H cm 37
L cm 58	P cm 38	H cm 49

The poufs are made from a single piece of double density soft polyurethane foam 30/30 Kg/mc. Available in five different sizes that can be requested individually or in several sizes to create games with different dimensions or colours. Porter can be upholstered in fabric, leatherette and leather and is always completely removable.

L cm 32	D cm 32	H cm 32
L cm 42	D cm 42	H cm 32
L cm 42	D cm 42	H cm 42
L cm 68	D cm 48	H cm 37
L cm 58	D cm 38	H cm 49

Les poufs sont fabriqués à partir d'un seul bloc de mousse de polyuréthane de double densité 30/30 soft Kg/mc. Disponible en cinq tailles différentes qui peuvent être demandées individuellement ou en plusieurs dimensions pour créer des jeux exclusifs de volumes et de couleurs. Porter peut être revêtu de tissu, de simili-cuir et de cuir et est toujours entièrement amovible.

L cm 32	P cm 32	H cm 32
L cm 42	P cm 42	H cm 32
L cm 42	P cm 42	H cm 42
L cm 68	P cm 48	H cm 37
L cm 58	P cm 38	H cm 49

Los pufs están fabricados con un único bloque de espuma de poliuretano de doble densidad 30/30 suave Kg/mc. Disponibles en cinco tamaños diferentes que pueden solicitarse individualmente o en piezas para crear juegos exclusivos de volumen y color. Porter se puede tapizar en tela, polipiel y piel, y siempre es totalmente desenfundable.

L cm 32	P cm 32	H cm 32
L cm 42	P cm 42	H cm 32
L cm 42	P cm 42	H cm 42
L cm 68	P cm 48	H cm 37
L cm 58	P cm 38	H cm 49

SASSI pag. 66

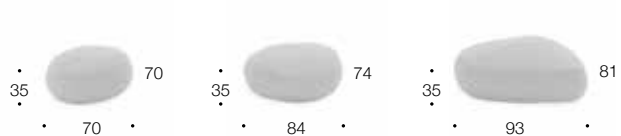

L'imbottitura è realizzata con un mix di perle di polistirene e chips di lattice rivestiti con tessuto in policotone. Disponibile in tre misure, Sassi è caratterizzato dalla cucitura superiore sempre rifinita con un canneté di colore antracite. Sassi è rivestibile in tessuto, similpelle e pelle ed è sempre completamente sfoderabile.

L cm 70	P cm 70	H cm 35
L cm 84	P cm 74	H cm 35
L cm 93	P cm 81	H cm 35

The padding is made with a mix of polystyrene beads and latex chips covered with poly-cotton fabric. Available in three sizes, Sassi is characterized by the upper stitching always finished with an anthracite coloured canneté. Sassi can be covered in fabric, leatherette and leather and the covers are always completely removable.

L cm 70	D cm 70	H cm 35
L cm 84	D cm 74	H cm 35
L cm 93	D cm 81	H cm 35

Le rembourrage est composé d'un mélange de billes de polystyrène et de copeaux de latex recouverts de tissu poly-coton. Disponible en trois tailles, Sassi se caractérise par la surpiqûre supérieure toujours finie avec un canneté de couleur anthracite. Sassi peut être recouvert de tissu, similcuir ou en cuir et est toujours complètement déhoussable.

L cm 70	P cm 70	H cm 35
L cm 84	P cm 74	H cm 35
L cm 93	P cm 81	H cm 35

El relleno está hecho de una mezcla de perlas de poliestireno y virutas de látex recubiertos de tejido de polialgodón. Disponible en tres tamaños, Sassi se caracteriza por la costura superior siempre con un canneté de color antracita. Sassi se puede tapizar en tela o polipiel o piel y siempre es totalmente desenfundable.

L cm 70	P cm 70	H cm 35
L cm 84	P cm 74	H cm 35
L cm 93	P cm 81	H cm 35

TETRIS pag. 52

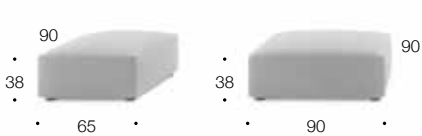

La struttura è realizzata in legno. L'imbottitura è in poliuretano espanso densità 30 kg/mc. Disponibile in due misure. Tetris è rivestibile in tessuto, similpelle e pelle ed è sempre completamente sfoderabile.

Piede di serie: in plastica nera H 3 cm.

L cm 65	P cm 90	H cm 38
L cm 90	P cm 90	H cm 38

The frame is made of wood. The padding is made of polyurethane foam density 30 kg/mc. Available in two sizes. Tetris is coverable in fabric, leatherette and leather and covers are always completely removable.

Standard feet: in black plastic H 3 cm.

L cm 65	D cm 90	H cm 38
L cm 90	D cm 90	H cm 38

Le cadre est en bois. Le rembourrage est en mousse de polyuréthane de densité 30 kg/mc. Disponible en deux tailles. Tetris peut être revêtu de tissu, de similcuir et de cuir et est toujours entièrement déhoussable.

Pied standard: en plastique noir H 3 cm.

L cm 65	P cm 90	H cm 38
L cm 90	P cm 90	H cm 38

La estructura es de madera. El relleno es de espuma de poliuretano de densidad 30 kg/mc. Disponible en dos tamaños. Tetris puede tapizarse en tela, polipiel y piel, y siempre es completamente desenfundable.

Pie estándar: plástico negro H 3 cm.

L cm 65	P cm 90	H cm 38
L cm 90	P cm 90	H cm 38

TIGER pag. 64

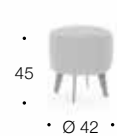

La struttura è realizzata in legno e multistrato. La seduta è in poliuretano espanso densità 40 kg/mc. Tiger è rivestibile in tessuto, similpelle e pelle ed è completamente sfoderabile tranne che nella versione in pelle.

Piede di serie: in metallo tagliato al laser finitura indian brown H 18,5 cm, optional disponibile anche nel colore grigio piombo.

L cm 42	P cm 42	H cm 45
---------	---------	---------

The structure is made of wood and plywood. The seat is made of polyurethane foam density 40 kg/mc. Tiger can be upholstered in fabric, leatherette and leather and covers are completely removable except for the leather version.

Standard feet: laser-cut metal feet indian brown finish H 18.5 cm, optional also available in grigio piombo.

L cm 42	D cm 42	H cm 45
---------	---------	---------

La structure est faite de bois et de contreplaqué. Le siège est fait de mousse de polyuréthane de densité 40 kg/mc. Tiger peut être revêtu de tissu, de similcuir et de cuir et les housses sont entièrement amovible, sauf pour la version en cuir.

Pied standard: en métal découpé au laser finition indian brown H 18,5 cm, en option également disponible en grigio piombo.

L cm 42	P cm 42	H cm 45
---------	---------	---------

La estructura es de madera y contrachapado. El asiento es de poliuretano espuma de poliuretano de densidad 40 kg/mc. Tiger se puede tapizar en tela, polipiel y cuero y es desenfundable, excepto en la versión de cuero.

Pie estándar: metálico cortado con láser acabado indio marrón H 18,5 cm, opcionalmente también disponible en color grigio piombo.

L cm 42	P cm 42	H cm 45
---------	---------	---------

ARAMIS pag. 108

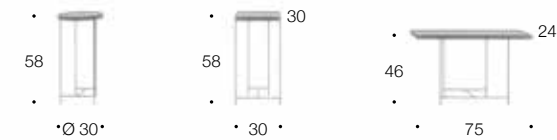

La struttura è realizzata in metallo verniciato. Il piano può essere realizzato in nobilitato con finitura india, asia, spatolato e terra, laccato nelle finiture a campionario o in Laminam calacatta oro venato opaco, noir desir opaco, ossido bruno e pietra grey opaco.

Finitura struttura: telaio in metallo verniciato bronzo vintage o verniciato ottone.

L cm 30	P cm 30	H cm 58
L cm 30	P cm 30	H cm 58
L cm 75	P cm 24	H cm 46

The frame is in painted metal. The top can be made of melamine with india, asia, spatolato and terra finishes, lacquered in the finishes available from the sample collection or in Laminam calacatta oro venato opaco, noir desir opaco, ossido bruno and pietra grey opaco.

Structure finish: bronzo vintage painted metal frame or painted ottone.

L cm 30	D cm 30	H cm 58
L cm 30	D cm 30	H cm 58
L cm 75	D cm 24	H cm 46

Le cadre est en metal peint. Le plan peut être réalisé en melamine dans les finitions india, asia, spatolato et terra, laqué dans les finitions présentées dans l'échantillonnage ou dans les finitions Laminam calacatta oro venato opaco, noir desir opaco, ossido bruno et pietra grey opaco.

Finition de cadre: cadre en métal peint en bronze vintage ou en finition peint ottone.

L cm 30	P cm 30	H cm 58
L cm 30	P cm 30	H cm 58
L cm 75	P cm 24	H cm 46

La enestructura es de métal pintado. La encimera puede ser de chapa de madera con acabados india, asia, spatolato y terra, lacada en los acabados del muestrario o en Laminam calacatta oro venato opaco, noir desir opaco, ossido bruno et pietra grey opaco.

Acabado de la estructura: marco metálico pintado en bronzo vintage o acabado en pintado latón.

L cm 30	P cm 30	H cm 58
L cm 30	P cm 30	H cm 58
L cm 75	P cm 24	H cm 46

BRANDO pag. 92



La struttura è realizzata in metallo verniciato. Il piano può essere prodotto in nobilitato con finitura india, asia, spatolato e terra o in Laminam calacatta oro venato opaco, noir desir opaco, ossido bruno e pietra grey opaco o in laccato nelle finiture a campionario.

Finitura struttura: telaio in metallo verniciato bronzo vintage, disponibile anche nelle finiture laccate a campionario.

L cm 60	P cm 60	H cm 41
L cm 114	P cm 60	H cm 41

The frame is in painted metal. The top can be made in melamine with India, asia, spatolato or terra finishes and in Laminam calacatta oro venato opaco, noir desir opaco, ossido bruno and pietra grey opaco, or in lacquered finishes from the sample collection.

Structure finish: bronzo vintage painted metal frame, also available in the lacquered finishes from the sample collection.

L cm 60	D cm 60	H cm 41
L cm 114	D cm 60	H cm 41

Le cadre est en metal peint. Le top peut être réalisé en melamine dans les finitions india, asia, spatolato ou terra et dans les finitions Laminam calacatta oro venato opaco, noir desir opaco, ossido bruno et pietra grey opaco, ou dans les finitions laquées de l'échantillonnage.

Finition de cadre: structure métallique peinte en bronzo vintage, également disponible dans les finitions laquées de la collection d'échantillons.

L cm 60	P cm 60	H cm 41
L cm 114	P cm 60	H cm 41

La enestructura es de metal pintado. La encimera puede realizarse en chapado con los acabados india, asia, spatolato o terra y en Laminam calacatta oro venato opaco, noir desir opaco, ossido bruno e pietra grey opaco, o en los acabados lacados del muestrario.

Acabado de la estructura: estructura de metal pintado bronzo vintage, también disponible en los acabados lacados del muestrario.

L cm 60	P cm 60	H cm 41
L cm 114	P cm 60	H cm 41

ELISSE pag. 116



La struttura è realizzata in metallo verniciato. Il piano è in MDF pantografato con bordo a 45°, disponibile nelle finiture colori laccati a campionario. Nel caso sia richiesto il basamento in laccato si specifica che il piano viene realizzato sempre nello stesso colore. Elisse, disponibile in tre misure diverse.

Finitura struttura: basamento in metallo verniciato bronzo vintage, optional nei colori laccati a campionario.

L cm 60	P cm 40	H cm 45
L cm 70	P cm 70	H cm 45
L cm 100	P cm 66	H cm 35

The frame is in painted metal. The top is made of pantographed MDF with 45° edge, available in the lacquered colours of the sample book. In case lacquered feet are required, it is specified that the top is always made in the same colour. Elisse, available in three different sizes.

Structure finish: in bronzo vintage painted metal base, optional in lacquered colours.

L cm 60	D cm 40	H cm 45
L cm 70	D cm 70	H cm 45
L cm 100	D cm 66	H cm 35

Le cadre est en metal peint. Le plateau est en MDF pantographié avec un bord à 45°, disponible dans les couleurs laquées de l'échantillonnage. Dans le cas où des pieds laqués sont demandés, il est précisé que le top est toujours de la même couleur. Elisse, disponible en trois tailles différentes.

Finition de cadre: base en métal en bronzo vintage peint, en option en couleurs laquées.

L cm 60	P cm 40	H cm 45
L cm 70	P cm 70	H cm 45
L cm 100	P cm 66	H cm 35

La enestructura es de metal pintado. El tablero es de MDF pantografiado con canto a 45°, disponible en los colores lacados del muestrario. Si se solicitan pies en colores lacados, se especifica que la encimera se fabrique siempre en el mismo color. Elisse, disponible en tres tamaños diferentes.

Acabado de la estructura: base metálica pintada en bronzo vintage, opcional en los colores lacados del muestrario.

L cm 60	P cm 40	H cm 45
L cm 70	P cm 70	H cm 45
L cm 100	P cm 66	H cm 35

FLOYD pag. 114



La struttura di Floyd è in metallo verniciato bronzo vintage. Il piano superiore può essere prodotto e richiesto con le varie finiture del legno, dei nobilitati o in pannelli di MDF con i colori laccati a campionario. Inoltre sui tavolini con diametro da 45 cm e da 70 cm il piano può essere richiesto in pietra gray stone.

Finitura struttura: telaio in metallo verniciato bronzo vintage.

L cm 45	P cm 45	H cm 50
L cm 70	P cm 70	H cm 35
L cm 100	P cm 100	H cm 35

Floyd's frame is in bronzo vintage painted metal. The top can be made and requested with the various finishes of wood, melamine or MDF with lacquered colours. In addition, coffee tables with a diameter of 45 cm and 70 cm the gray stone top can be requested.

Structure finish: bronzo vintage painted metal frame.

L cm 45	D cm 45	H cm 50
L cm 70	D cm 70	H cm 35
L cm 100	D cm 100	H cm 35

Le cadre de Floyd est en métal peint bronzo vintage. Le plateau peut être réalisé et demandé avec les différentes finitions de bois, plaqué ou MDF avec les couleurs laqués de l'échantillonnage. En outre, sur les tables basses de 45 cm et 70 cm de diamètre, le plateau gray stone peut être demandé.

Finition de cadre: cadre métallique peint en Bronzo Vintage.

L cm 45	P cm 45	H cm 50
L cm 70	P cm 70	H cm 35
L cm 100	P cm 100	H cm 35

La estructura de Floyd es de metal pintado bronzo vintage. El tablero puede fabricarse y solicitarse en los distintos acabados de madera, chapado o paneles de MDF en los colores lacados del muestrario. Además, en las mesas de centro con un diámetro de 45 cm y 70 cm se puede solicitar el tablero gray stone.

Acabado de la estructura: estructura metálica pintada en bronce vintage.

L cm 45	P cm 45	H cm 50
L cm 70	P cm 70	H cm 35
L cm 100	P cm 100	H cm 35

GOCCE pag. 118



Tavolino con gambe in legno, disponibile in diverse finiture. Il piano triangolare del tavolino è realizzato in MDF pantografato con bordo a 45° ed è disponibile nei colori laccati a campionario.

Piede di serie: in legno massello finitura rovere cenere, disponibile nelle finiture canaletto, noce naturale o nei colori laccati a campionario.

L cm 45	P cm 45	H cm 50
L cm 60	P cm 60	H cm 42
L cm 90	P cm 90	H cm 35

The top is made of pantographed MDF with 45° edge and is available in the lacquered colours of the sample book.

Standard feet: in solid wood feet with rovere cenere finish, available in canaletto, noce naturale or in lacquered finishes of the sample book.

L cm 45	D cm 45	H cm 50
L cm 60	D cm 60	H cm 42
L cm 90	D cm 90	H cm 35

Le plateau est en MDF pantographié avec un bord à 45° et il est disponible dans les couleurs laquées de l'échantillonnage.

Pied standard: en bois massif avec finition en rovere cenere, disponible dans les finitions canaletto, noce naturelle ou laqué.

L cm 45	P cm 45	H cm 50
L cm 60	P cm 60	H cm 42
L cm 90	P cm 90	H cm 35

Mesa de centro con patas de madera, disponible en distintos acabados. El tablero triangular de la mesa es de MDF pantografiado con canto a 45° y está disponible en los colores lacados del muestrario.

Pie estándar: de madera maciza en acabado rovere cenere, disponible en acabados canaletto y noce naturale o en los colores lacados del muestrario.

L cm 45	P cm 45	H cm 50
L cm 60	P cm 60	H cm 42
L cm 90	P cm 90	H cm 35

HENRY pag. 90



Struttura in metallo verniciato. Il piano è prodotto in MDF pantografato con bordo interno a 45°, realizzabile nelle finiture colori laccati a campionario. Disponibile in due misure con altezze diverse tra loro.

Finitura struttura: basamento in metallo verniciato bronzo vintage, verniciato ottone o laccato nei colori a campionario.

L cm 48	P cm 48	H cm 45
L cm 92	P cm 92	H cm 23

Painted metal structure. The top is made of pantographed MDF with a 45° internal edge, made in the lacquered colour finishes from the sample book. Available in two sizes with different heights.

Structure finish: base in bronzo vintage, ottone painted metal or lacquered in the colours of the samples.

L cm 48	D cm 48	H cm 45
L cm 92	D cm 92	H cm 23

Structure métallique peinte. Le plateau est réalisé en MDF pantographié avec bord intérieur à 45°, réalisable dans les finitions laquées de l'échantillonnage. Disponible en deux tailles et différentes hauteurs.

Finition de cadre: base métallique peinte en bronzo vintage, ottone ou laquée dans les couleurs de l'échantillonnage.

L cm 48	P cm 48	H cm 45
L cm 92	P cm 92	H cm 23

Estructura de metal pintado. El tablero es de MDF pantografiado con canto interior a 45°, factible en los acabados lacados del muestrario. Disponible en dos tamaños con diferentes alturas.

Acabado de la estructura: base metálica pintada en bronzo vintage, ottone o lacada en los colores del muestrario.

L cm 48	P cm 48	H cm 45
L cm 92	P cm 92	H cm 23

KEN pag. 86



La struttura è realizzata in metallo verniciato. Il piano può essere prodotto in nobilitato con finiture india, asia, spatolato e terra, laccato nelle finiture a campionario o in Laminam calacatta oro venato opaco, noir desir opaco, ossido bruno e pietra grey opaco.

Finitura struttura: telaio in metallo verniciato bronzo vintage o laccato nei colori a campionario.

L cm 45	P cm 46	H cm 56
L cm 110	P cm 60	H cm 25

The frame is in painted metal. The top can be made of melamine with India, asia, spatolato and terra finishes, lacquered in the sample colours or in Laminam calacatta oro venato opaco, noir desir opaco, ossido bruno e pietra grey opaco. **Structure finish:** bronzo vintage painted metal frame or lacquered in the colours of the sample collection.

L cm 45	D cm 46	H cm 56
L cm 110	D cm 60	H cm 25

Structure métallique peinte. Le plan peut être réalisé en mélaminé dans les finitions india, asia, spatolato et terra, laqué dans les couleurs de l'échantillonnage ou en Laminam calacatta oro venato opaco, noir desir opaco, ossido bruno et pietra grey opaco.

Finition de cadre: cadre métallique peint en bronzo vintage ou laqué dans les couleurs de l'échantillonnage.

L cm 45	P cm 46	H cm 56
L cm 110	P cm 60	H cm 25

La estructura es de metal pintado. El tablero puede ser de melamina con acabados India, asia, spatolato y terra, lacado en los colores del muestrario o en Laminam calacatta oro venato opaco, noir desir opaco, ossido bruno e pietra grey opaco.

Acabado de la estructura: marco de metal pintado bronzo vintage o lacado en los colores del muestrario.

L cm 45	P cm 46	H cm 56
L cm 110	P cm 60	H cm 25

KIRK pag. 96

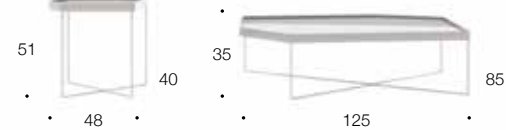

Struttura in metallo verniciato bronzo vintage. Il piano può essere prodotto in legno, in nobilitato o in laccato disponibile nelle finiture a campionario. Nella misura da 40x48 cm è possibile richiedere il piano anche in pietra gray stone, mentre per la misura da 125x58 cm è possibile realizzare l'abbinata legno o nobilitato o laccato con la pietra gray stone.

Finitura struttura: telaio in metallo verniciato bronzo vintage.

L cm 48	P cm 40	H cm 51
L cm 125	P cm 85	H cm 35

The frame is in bronzo vintage painted metal. The top can be made of wood, in melamine or lacquered available in sample book. The gray stone finish is available only for the 40x48 cm size, while for the 125x58 cm size it is possible to create the combined wood, melamine or lacquered with gray stone stone.

Structure finish: bronzo vintage painted metal frame.

L cm 48	D cm 40	H cm 51
L cm 125	D cm 85	H cm 35

Le cadre est en métal peint en bronzo vintage. Le plateau peut être en bois, en melamine ou laqué disponible dans des finitions d'échantillonnage. La finition gray stone n'est disponible que pour le format 40x48 cm, tandis que pour le format 125x58 cm, il est possible combiner de le bois, la melamine ou laqué, avec la pierre gray stone.

Finition de cadre: cadre métallique peint en bronzo vintage.

L cm 48	P cm 40	H cm 51
L cm 125	P cm 85	H cm 35

Estructura metálica pintada en bronce vintage. El tablero puede ser de madera, melamina o lacado disponible en los acabados que se muestran en el muestrario. En el tamaño 40x48 cm también es posible solicitar el sobre en piedra gris mientras que para el tamaño 125x58 cm es posible crear la combinación de madera o melamina o MDF lacado con piedra gray stone.

Acabado de la estructura: marco de metal pintado en bronzo vintage.

L cm 48	P cm 40	H cm 51
L cm 125	P cm 85	H cm 35

LEONARD pag. 106

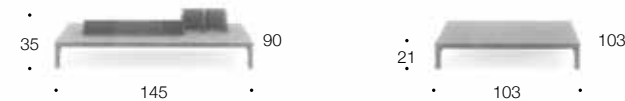

Struttura e piano vengono prodotti nelle finiture legno rovere cenere, canaletto e noce naturale, a scelta. Nella misura da 145 Leonard viene fornito con un ripiano in vetro trasparente extra chiaro estraibile, mentre i vani portaoggetti sono in legno come la struttura.

Finitura struttura: in legno massello con finitura rovere cenere, disponibile anche nelle finiture canaletto o noce naturale.

L cm 145	P cm 90	H cm 35
L cm 103	P cm 103	H cm 21

Wooden structure and top are available in the wood finishes rovere cenere, canaletto and noce naturale. Leonard in size 145 is supplied with an extractable shelf in extra clear transparent glass.

Structure finish: solid wood with rovere cenere finish, available in canaletto or noce naturale finishes.

L cm 145	D cm 90	H cm 35
L cm 103	D cm 103	H cm 21

Structure et plateau en bois plaqué disponible dans les finitions rovere cenere, canaletto et noce naturale. Leonard en dimension 145 est fourni avec une étagère extractible en verre transparent extra clair.

Finition de cadre: en bois massif avec finition rovere cenere, disponible en finition canaletto ou noce naturale.

L cm 145	P cm 90	H cm 35
L cm 103	P cm 103	H cm 21

La estructura y el tablero están disponibles en roble ceniza, canaletto y nogal natural. Leonard en la talla 145 se suministra con un estante extraible de cristal extraclaro, mientras que los compartimentos de almacenamiento son de madera al igual que la estructura.

Acabado de la estructura: de madera maciza con acabado rovere cenere, también disponible en acabados canaletto o noce naturale.

L cm 145	P cm 90	H cm 35
L cm 103	P cm 103	H cm 21

MATTIA pag. 110



Tavolino disponibile in due misure con altezze diverse tra loro. Abbinabili insieme o utilizzabili singolarmente. Questi servetti possono essere utilizzati di fronte al divano o lateralmente. Grazie alle sue misure contenute, Mattia può essere utilizzato anche come comodino. Struttura interamente in metallo disponibile nelle finiture in bronzo vintage o verniciato ottone.

L cm 26	P cm 26	H cm 40
L cm 26	P cm 26	H cm 58

Side table available in two sizes with different heights. They can be combined together or used individually. These side tables can be used in front of the sofa or to the side. Thanks to its small size, Mattia can also be used as a bedside table. Structure in metal available in bronzo vintage or painted ottone.

L cm 26	D cm 26	H cm 40
L cm 26	D cm 26	H cm 58

Table d'appoint disponible en deux tailles de différentes hauteurs. Ils peuvent être combinés ou utilisés individuellement. Ces tables d'appoint peuvent être utilisées devant le canapé ou sur le côté. Grâce à sa petite taille, Mattia peut également être utilisée comme table de chevet. Structure entièrement métallique disponible en finition bronze vintage ou laiton peint.

L cm 26	P cm 26	H cm 40
L cm 26	P cm 26	H cm 58

Mesa auxiliar disponible en dos tamaños con diferentes alturas. Pueden combinarse entre sí o utilizarse individualmente. Estas mesas auxiliares pueden utilizarse delante del sofá o a un lado. Gracias a su reducido tamaño, Mattia también puede utilizarse como mesilla de noche. Estructura totalmente metálica disponible en acabados bronce vintage o latón pintado.

L cm 26	P cm 26	H cm 40
L cm 26	P cm 26	H cm 58

NEXUS pag. 98

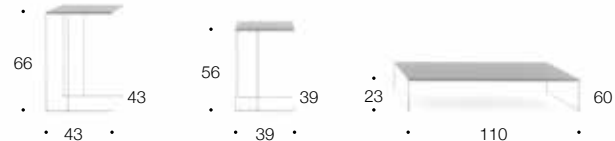

Struttura in metallo verniciato. Il piano può essere prodotto in legno: rovere cenere, canaletto e noce naturale; in nobilitato: india, asia, spatolato e terra o laccato nelle finiture a campionario.

Finitura struttura: telaio in metallo verniciato bronzo vintage, disponibile anche nelle finiture colori laccati a campionario.

L cm 39	P cm 39	H cm 56
L cm 43	P cm 43	H cm 66
L cm 110	P cm 60	H cm 23

Painted metal structure. The top can be made in wood: rovere cenere, canaletto and noce naturale; in melamine: india, asia, spatolato and terra or lacquered in the sample finishes.

Structure finish: Bronzo Vintage painted metal frame, also available in lacquered finishes.

L cm 39	D cm 39	H cm 56
L cm 43	D cm 43	H cm 66
L cm 110	D cm 60	H cm 23

Structure métallique peinte. Le plateau peut être réalisé en bois: rovere cenere, canaletto et noce naturale; en mélamine: india, asia, spatolato et terra ou laqué dans les finitions de l'échantillonnage.

Finition de cadre: cadre métallique peint en bronzo vintage, également disponible en finition laquée.

L cm 39	P cm 39	H cm 56
L cm 43	P cm 43	H cm 66
L cm 110	P cm 60	H cm 23

Estructura de metal pintado. La encimera puede ser de madera: rovere cenere, canaletto y noce naturale; en nobilitato: india, asia, spatolato y terra o lacado en los acabados de muestra.

Acabado de la estructura: marco de metal pintado en bronzo vintage, disponible también disponible en colores lacados del muestrario.

L cm 39	P cm 39	H cm 56
L cm 43	P cm 43	H cm 66
L cm 110	P cm 60	H cm 23

NOLAN pag. 112

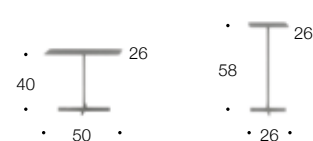

Tavolino disponibile in due misure con altezze diverse tra loro. Abbinabili insieme o utilizzabili singolarmente. Questi servetti possono essere utilizzati di fronte al divano o lateralmente. Grazie alla sue misure contenute Nolan può essere utilizzato anche come comodino. Struttura interamente in metallo disponibile nelle finiture in bronzo vintage o verniciato ottone.

L cm 50	P cm 26	H cm 40
L cm 26	P cm 26	H cm 58

Side table available in two sizes with different heights. They can be combined together or used individually.. These side tables can be used in front of the sofa or to the side. Thanks to its small size, Nolan can also be used as a bedside table. Structure in metal available in bronzo vintage or painted ottone.

L cm 50	D cm 26	H cm 40
L cm 26	D cm 26	H cm 58

Table d'appoint disponible en deux tailles e différentes hauteurs. Ils peuvent être combinés ou utilisés individuellement. Ces tables d'appoint peuvent être utilisées devant le canapé ou sur le côté. Grâce à sa petite taille, Nolan peut également être utilisée comme table de chevet. Structure entièrement métallique disponible en finition bronze vintage ou laiton peint.

L cm 50	P cm 26	H cm 40
L cm 26	P cm 26	H cm 58

Mesa auxiliar disponible en dos tamaños con diferentes alturas. Pueden combinarse entre sí o utilizarse individualmente. Estas mesas auxiliares pueden utilizarse delante del sofá o a un lado. Gracias a su reducido tamaño, Nolan también puede utilizarse como mesilla de noche. Estructura totalmente metálica disponible en acabados bronce vintage o latón pintado.

L cm 50	P cm 26	H cm 40
L cm 26	P cm 26	H cm 58

PETER pag. 88

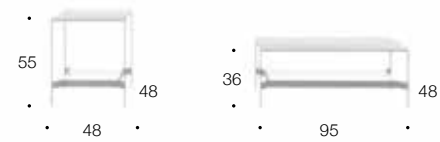

Struttura in metallo verniciato. Il piano può essere prodotto in nobilitato con finiture india, asia, spatolato e terra, laccato nelle finiture a campionario, in vetro fumé o in Laminam calacatta oro venato opaco, noir desir opaco, ossido bruno e pietra grey opaco. Il piano inferiore è sempre realizzato in vetro fumé.

Finitura struttura: telaio in metallo verniciato bronzo vintage o laccato nei colori a campionario.

L cm 48 P cm 48 H cm 55
L cm 95 P cm 48 H cm 36

Painted metal structure. The top can be made of melamine with india, asia, spatolato and terra finishes, lacquered in the finishes of the sample collection, in smoked glass or in Laminam calacatta oro venato opaco, noir desir opaco, ossido bruno e pietra grey opaco. The lower top is always made of smoked glass.

Structure finish: bronzo vintage painted metal frame or lacquered in the colours from the sample collection.

L cm 48 D cm 48 H cm 55
L cm 95 D cm 48 H cm 36

Structure métallique peinte. Le top peut être réalisé en melamine dans les finitions india, asia, spatolato et terra, laqué dans les finitions de l'échantillonnage, en verre fumé ou en Laminam calacatta oro venato opaco, noir desir opaco, ossido bruno et pietra grey opaco. Le plateau inférieur est en verre fumé.

Finition de cadre: cadre en métal peint en bronzo vintage ou laqué dans les couleurs l'échantillonnage.

L cm 48 P cm 48 H cm 55
L cm 95 P cm 48 H cm 36

Estructura de matal pintado. La encimera puede ser de chapa de madera con los acabados india, asia, spatolato y terra, lacada en los acabados que figuran en el muestrario, de cristal ahumado o Laminam calacatta oro venato opaco, noir desir opaco, ossido bruno e pietra grey opaco. La parte superior inferior es siempre de cristal ahumado.

Acabado de la estructura: estructura de metal pintado bronzo vintage o lacado en los colores del muestrario.

L cm 48 P cm 48 H cm 55
L cm 95 P cm 48 H cm 36

PLANE pag. 100

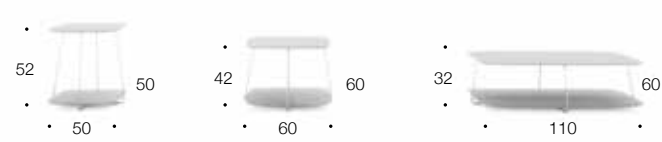

Struttura in metallo verniciato. I piani possono essere prodotti nelle finiture in legno rovere cenere, canaletto o noce naturale. Disponibile anche la versione con il piano laccato nei colori a campionario, abbinabile o in coordinato con il colore della struttura.

Finitura struttura: telaio in metallo verniciato bronzo vintage, disponibile anche nelle finiture colori laccati a campionario.

L cm 50 P cm 50 H cm 52
L cm 60 P cm 60 H cm 42
L cm 110 P cm 60 H cm 32

Painted metal structure. The tops can be made in rovere cenere, canaletto or noce naturale wood finishes. Available also the version with the lacquered top which can be matched or coordinated with the colour of the structure.

Structure finish: bronzo vintage painted metal frame, also available in lacquered finishes of the sample collection.

L cm 50 D cm 50 H cm 52
L cm 60 D cm 60 H cm 42
L cm 110 D cm 60 H cm 32

Structure métallique peinte. Les plateaux peuvent être réalisés en rovere cenere, en canaletto ou en noce naturelle. Disponible également la version avec le dessus laqué dans des couleurs de l'échantillonnage, qui peuvent être assorties ou coordonnées avec la couleur de la structure.

Finition de cadre: cadre métallique peint en bronzo vintage, également disponible dans les finitions de couleur laquée.

L cm 50 P cm 50 H cm 52
L cm 60 P cm 60 H cm 42
L cm 110 P cm 60 H cm 32

Estructura de metal pintado. Las encimeras pueden fabricarse en acabados de madera de rovere cenere, canaletto o noce naturale. También está disponible una versión de tablero lacado en los colores de la muestra, que pueden combinarse o coordinarse con el color de la estructura.

Acabado de la estructura: marco de metal pintado en bronzo vintage, también disponible en los colores lacados del muestrario.

L cm 50 P cm 50 H cm 52
L cm 60 P cm 60 H cm 42
L cm 110 P cm 60 H cm 32

RAUL pag. 84



Struttura in metallo verniciato. Il piano può essere realizzato in MDF laccato nelle finiture a campionario o in Laminam calacatta oro venato opaco, noir desir opaco, ossido bruno e pietra grey opaco. Il pianetto rotondo da Ø 30 cm in metallo può essere in bronzo vintage, laccato nelle finiture a campionario o verniciato ottone.

Finitura struttura: telaio in metallo verniciato bronzo vintage o finitura verniciato ottone.

L cm 100/120 P cm 40/56 H cm 40/52
L cm 70/90 P cm 70/90 H cm 40/52

Painted metal structure. The top can be made of lacquered MDF in the finishes shown in the sample collection or in Laminam calacatta oro venato opaco, noir desir opaco, ossido bruno e pietra grey opaco. The Ø 30 cm round metal shelf can be made in bronzo vintage, lacquered in the sample finishes or painted in ottone.

Structure finish: painted metal frame in bronzo vintage or painted ottone.

L cm 100/120 D cm 40/56 H cm 40/52
L cm 70/90 D cm 70/90 H cm 40/52

Structure métallique peinte. Le plan peut être réalisé en MDF laqué dans les finitions de l'échantillonnage ou en Laminam calacatta oro venato opaco, noir desir opaco, ossido bruno e pietra grey opaco. La tablette métallique ronde de Ø 30 cm peut être réalisée en bronzo vintage, laquée dans les finitions de l'échantillonnage ou en finition peint ottone.

Finition de cadre: cadre métallique laqué en finition bronzo vintage ou peint ottone.

L cm 100/120 P cm 40/56 H cm 40/52
L cm 70/90 P cm 70/90 H cm 40/52

Estructura de metal pintado. El tablero puede ser de MDF lacado en los acabados del muestrario o en Laminam calacatta oro venato opaco, noir desir opaco, ossido bruno e pietra grey opaco. El estante redondo de metal de Ø 30 cm puede realizarse en bronzo vintage, lacado en los acabados del muestrario o en acabado pintado ottone.

Acabado de la estructura: estructura de metal lacado en acabado bronzo vintage o pintado ottone.

L cm 100/120 P cm 40/56 H cm 40/52
L cm 70/90 P cm 70/90 H cm 40/52

ROY pag. 104

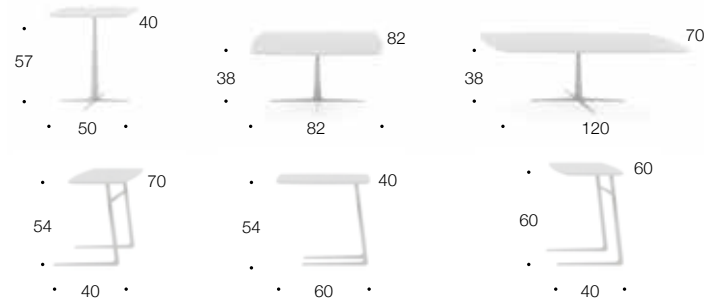

Struttura in metallo verniciato. I piani possono essere realizzati nelle finiture in legno rovere cenere, canaletto o noce naturale o anche con il piano laccato nei colori a campionario, abbinabile o in coordinato con il colore del piede.

Finitura struttura: in metallo verniciato bronzo vintage, disponibile anche nelle finiture colori laccati a campionario.

L cm 50 P cm 40 H cm 57
L cm 82 P cm 82 H cm 38
L cm 120 P cm 70 H cm 38
L cm 40 P cm 70 H cm 54
L cm 60 P cm 40 H cm 54
L cm 40 P cm 60 H cm 60

Painted metal structure. The tops can be made in rovere cenere, canaletto or noce naturale wood finishes or in lacquer asper the sample colours, which can be matched or coordinated with the colour of the feet.

Structure finish: in bronzo vintage lacquered metal, also available in lacquered finishes in samples.

L cm 50 D cm 40 H cm 57
L cm 82 D cm 82 H cm 38
L cm 120 D cm 70 H cm 38
L cm 40 D cm 70 H cm 54
L cm 60 D cm 40 H cm 54
L cm 40 D cm 60 H cm 60

Structure métallique peinte. Les plateaux peuvent être réalisés en rovere cenere, en canaletto ou en noce naturelle ou même avec le dessus laqué dans des couleurs d'échantillonnage, qui peuvent être assorties ou coordonnées avec la couleur du pied.

Finition de cadre: métallique peint en bronzo vintage, également disponible dans les finitions de couleur laquée.

L cm 50 P cm 40 H cm 57
L cm 82 P cm 82 H cm 38
L cm 120 P cm 70 H cm 38
L cm 40 P cm 70 H cm 54
L cm 60 P cm 40 H cm 54
L cm 40 P cm 60 H cm 60

Estructura de metal pintado. Los tableros pueden fabricarse en los acabados rovere cenere, canaletto, noce naturale, o con tapa lacada en los colores de la muestra, que pueden combinarse o coordinarse con el color del pie.

Acabado de la estructura: metálico vintage pintado en bronzo vintage, también disponible en los acabados lacados del muestrario.

L cm 50 P cm 40 H cm 57
L cm 82 P cm 82 H cm 38
L cm 120 P cm 70 H cm 38
L cm 40 P cm 70 H cm 54
L cm 60 P cm 40 H cm 54
L cm 40 P cm 60 H cm 60

SPENCER pag. 94



Il design essenziale del tavolino Spencer si adatta perfettamente a interni moderni, minimalisti e persino industriali. Disponibile in due diverse misure. L'altezza contenuta di questi tavolini offre un'ottima soluzione funzionale con grandi superfici d'appoggio. Struttura in metallo verniciato colore grigio piombo, disponibile anche nei colori laccati a campionario.

L cm 80 P cm 100 H cm 17.5
L cm 100 P cm 100 H cm 17.5

The minimalist design of the Spencer coffee table fits perfectly into modern, minimalist and even industrial interiors. Available in two different sizes. The low height of these coffee tables offers an excellent functional solution with large storage space. Metal frame painted grigio piombo, also available in the lacquered colours of the sample collection.

L cm 80 D cm 100 H cm 17.5
L cm 100 D cm 100 H cm 17.5

Le design minimaliste de la table basse Spencer s'intègre parfaitement dans les intérieurs modernes, minimalistes et même industriels. Disponible en deux tailles différentes. La hauteur réduite de ces tables basses offre une excellente solution fonctionnelle avec un grand espace de rangement. Cadre métallique peint en grigio piombo, également disponible dans les couleurs laquées de la collection d'échantillons.

L cm 80 P cm 100 H cm 17.5
L cm 100 P cm 100 H cm 17.5

El diseño minimalista de la mesa de centro Spencer encaja perfectamente en interiores modernos, minimalistas e incluso industriales. Disponible en dos tamaños diferentes. La baja altura de estas mesas de centro ofrece una excelente solución funcional con gran espacio de almacenamiento. Marco de metal pintado gris plomo, también disponible en los colores lacados del muestrario.

L cm 80 P cm 100 H cm 17.5
L cm 100 P cm 100 H cm 17.5

TERRY pag. 102

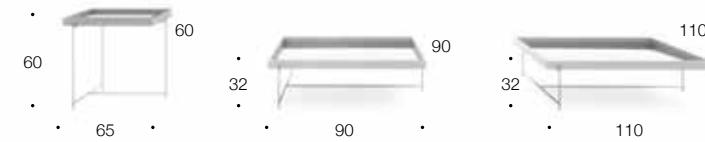

Struttura in metallo verniciato. Il piano è realizzato in nobilitato lavorato a folding, disponibile nelle finiture india, asia, terra e spatolato. I tavolini Terry possono essere personalizzati con l'applicazione di inserti posizionabili a piacimento. Gli inserti sono disponibili nelle finiture in vetro e serigrafato 01 oppure in MDF laccato nei colori a campionario.

Finitura struttura: telaio in metallo verniciato bronzo vintage, optional nei colori laccati a campionario.

L cm 65 P cm 60 H cm 60
L cm 90 P cm 90 H cm 32
L cm 110 P cm 110 H cm 32

Painted metal structure. The top is made in folding processed melamine, available in the finishes india, asia, terra and spatolato. Terry coffee tables can be customized with the application of inserts that can be positioned as desired. The inserts are available in screen-printed glass finishes or in MDF lacquered in the sample colours.

Structure finish: metal frame in bronzo vintage painted metal, optional in lacquered colours.

L cm 65 D cm 60 H cm 60
L cm 90 D cm 90 H cm 32
L cm 110 D cm 110 H cm 32

Structure métallique peinte. Le plateau est réalisé en melamino travaille en folding, disponible dans les finitions india, asia, terra ou spatolato. Les tables basses Terry peuvent être personnalisées grâce à l'application d'inserts qui peuvent être positionnés à volonté. Les inserts sont disponibles dans des finitions en verre sérigraphié ou en MDF laqués dans les couleurs de l'échantillonnage.

Finition de cadre: cadre métallique peint en bronzo vintage, en option en couleurs laquées.

L cm 65 P cm 60 H cm 60
L cm 90 P cm 90 H cm 32
L cm 110 P cm 110 H cm 32

Estructura de metal pintado. La encimera es de melamina con tratamiento folding, disponible en acabados india, asia, terra y espátula. Las mesas de centro Terry pueden personalizarse con la aplicación de insertos que pueden colocarse como se desee. Los insertos están disponibles en los acabados cristal serigrafiado 01 o en MDF lacado en los colores del muestrario.

Acabado de la estructura: marco de metal pintado bronzo vintage, opcional en los colores lacados del muestrario.

L cm 65 P cm 60 H cm 60
L cm 90 P cm 90 H cm 32
L cm 110 P cm 110 H cm 32



VERSIONE LINEARE / LINEAR VERSION
VERSION LINÉAIRE / VERSIÓN LINEAL

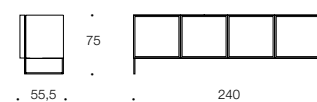

COMP. 01



COMP. 02

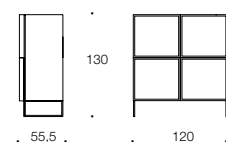

COMP. 03

Alma è una collezione di madie disponibile in sei varianti nelle versioni lineare o con il telaio metallico. L'apertura delle ante avviene attraverso cerniere rallentate. Nella madie orizzontali le ante centrali si estraggono frontalmente.

Finitura struttura

Nobilitato india, asia, spatolato o terra.

Finitura inserti ante

Vetro serigrafato, carta da parati nelle varianti losanga, rombo e cemento o pannello laccato in tutte le varianti colori a campionario.

Finitura piedi e telaio

Bronzo vintage di serie, optional laccato in tutte le varianti colori a campionario.

Alma est une collection de buffets disponible en six variantes en version linéaire ou à cadre métallique. Les portes s'ouvrent à l'aide de charnières a fermeture ralentie. Dans les buffets horizontaux, les portes centrales s'ouvrent vers l'avant.

Finition de la structure

Melamine india, asia, spatolato, terra.

Finition de l'insert de la porte

Verre sérigraphié, papier peint dans les variantes losanga, rombo et cemento ou panneau laqué dans en toutes les couleurs de l'échantillonnage.

Finition du pied et du cadre

Bronzo vintage en standard, laqué en dans toutes les couleurs de l'échantillon.

CON TELAIO METALLICO / WITH METAL FRAME
AVEC CADRE MÉTALLIQUE / CON MARCO METÁLLICO

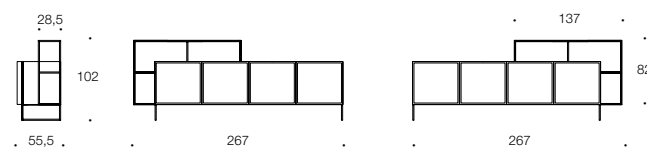

COMP. 01

COMP. 02

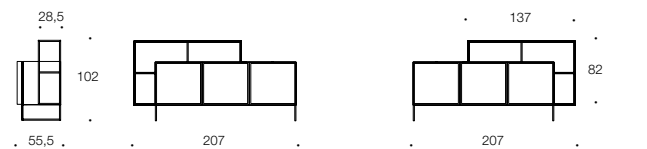

COMP. 03

COMP. 04

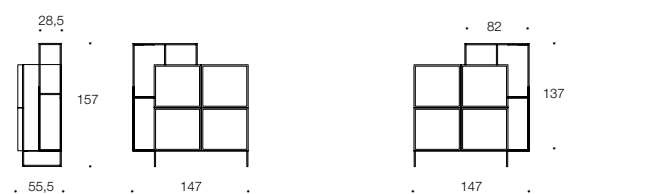

COMP. 05

COMP. 06

Alma is a collection of sideboards available in six versions, linear or with metal frame. The doors are opened with slow-motion hinges. In the horizontal sideboards the central doors are pulled out frontally.

Structure finish

Melamine india, asia, spatolato, terra.

Finish of door inserts

Silkscreen printed glass, wallpaper in the variants losanga, rombi and cemento or lacquered panel in in all sample colours.

Feet and frame finish

Bronzo vintage as standard, optional lacquered in in all sample colours.

Alma es una colección de aparadores disponible en seis variantes con estructura lineal o metálica. Las puertas se abren con bisagras de acción lenta. En los aparadores horizontales, las puertas centrales se abren hacia delante.

Acabado de la estructura

Chapado india, asia, spatolato o terra.

Acabado del inserto de la puerta

Cristal serigrafiado, papel pintado en las variantes losanga, rombo y cemento o panel lacado en todos los colores de la muestra.

Acabado pies y marco

Bronzo vintage de serie, lacado opcionalen todos los colores de la muestra.

MADIA / SIDEBOARD
BUFFET / MEUBLE

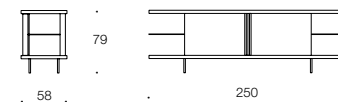

Beverly è una collezione composta da una madia e una libreria. La maniglia in metallo incassata e il piede cilindrico sono realizzati sempre dello stesso colore.

Finitura struttura

In legno con finiture canaletto, noce naturale e rovere cenere, o in laccato nei colori a campionario.

Finitura piani in vetro

Vetro extra chiaro, optional disponibile in grigio fumé.

Finitura piedi, telai e maniglie

In metallo verniciato bronzo vintage di serie, optional nei vari colori laccati.

Beverly est une collection composée d'un buffet et d'une bibliothèque. La poignée métallique encastrée et le pied cylindrique sont également réalisés dans la même couleur.

Finition de la structure

En bois dans les finitions noce naturelle, canaletto et rovere cenere, ou en laqué dans les différents couleurs de la gamme.

Finition des plateaux en verre

Verre extra clair, disponible en option en gris fumé.

Finition des pieds, des cadres et des poignées

En métal peint bronzo vintage ou en dans les différentes couleurs laquées.

LIBRERIA / BOOKCASE
BIBLIOTHEQUE/ LIBRERÍA

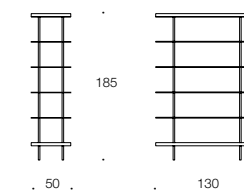

Beverly is a collection consisting of a sideboard and a bookcase. The recessed metal handle and cylindrical foot are also made in the same colour.

Structure finish

In wood in the finishes canaletto, noce naturale and rovere cenere, or lacquered in the colours of the range.

Glass tops finish

Extra clear glass, optional available in smoked Grey.

Feet, frames and handle finish

In bronzo vintage painted metal as standard, optional in lacquered colours.

Beverly es una colección compuesta por un aparador y una librería. El asa metálica empotrada y el pie cilíndrico también están fabricados en el mismo color.

Acabado de la estructura

En madera con canaletto, noce naturale y rovere cenere, o lacado en los colores de muestra.

Acabado de la tapa de cristal

Cristal extra claro, opcionalmente disponible en gris ahumado.

Acabado pies, marcos y tirador

En metal lacado bronce vintage de serie, opcional en varios colores lacados.

VERSIONE CON PIEDI / VERSION WITH FEET
VERSION AVEC PIEDS / VERSIÓN CON PIES

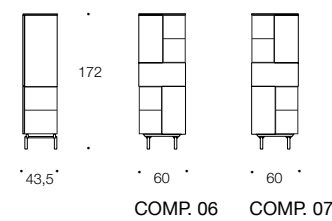
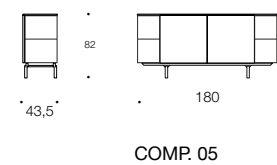
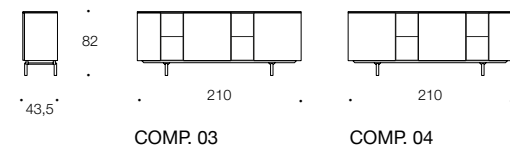
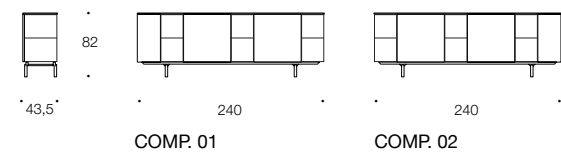

Lexia è una collezione di mobili contenitori di varie dimensioni, disponibili nelle soluzioni madia o libreria, entrambe possono essere richieste nella versione con piede o sospesa. La linea essenziale di Lexia è interrotta da vani a giorno personalizzabili in diverse finiture.

Finiture struttura

Nobilitato india, asia, spatolato o terra, laccato in tutte le varianti a campionario.

Finitura telai

Laccato in tutte le varianti colori a campionario

Finitura piedi

In metallo verniciato bronzo vintage.

Lexia est une collection de meubles de rangement disponibles en version buffet ou bibliothèque, avec la possibilité de les demander en version sur pied ou suspendue. La ligne essentielle de Lexia est interrompue par des compartiments ouverts qui peuvent être personnalisés dans différentes finitions.

Finition de la structure

Melamine india, asia, spatolato, terra ou laqué en couleurs.

Finition des cadres

Laqué dans toutes les couleurs de l'échantillonnage.

Finition du pied

En métal peint bronzo vintage.

VERSIONE SOSPESA / SUSPENDED VERSION
VERSION SUSPENDUE / VERSIÓN SUSPENDIDA

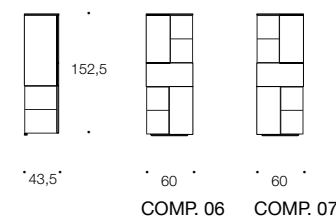
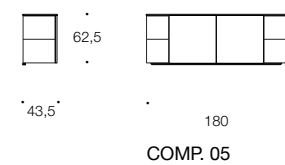
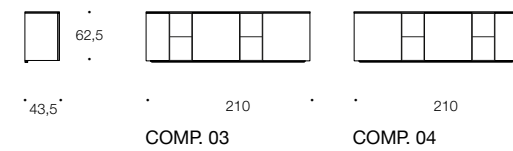
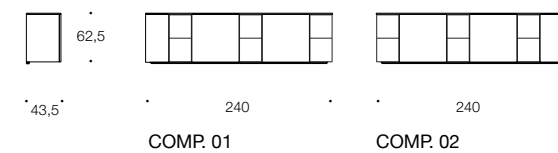

Lexia is a collection of storage units available as sideboard or bookcase solutions, both with the possibility to be requested with feet or in the suspended version. The essential line of Lexia is interrupted by open compartments that can be customised in different finishes.

Structure finish

Melamine india, asia, spatolato, terra or lacquered in 24 sample colours.

Frame finish

Lacquered in all sample colours

Feet finish

In bronzo vintage painted metal.

Lexia es una colección de muebles de almacenaje de varios tamaños, disponible en soluciones de armario o librería, ambas disponibles en versión con patas o suspendida. La línea esencial de Lexia se ve interrumpida por compartimentos abiertos que pueden personalizarse en distintos acabados.

Acabados del marco

Chapado en india, asia, spatolato o terra, o lacado en todos colores de muestra.

Acabado del marco

Lacado en todos los colores de la muestra.

Acabado de los pies

En metal pintado bronzo vintage.

MADIA / SIDEBORD
BUFFET / MEUBLE

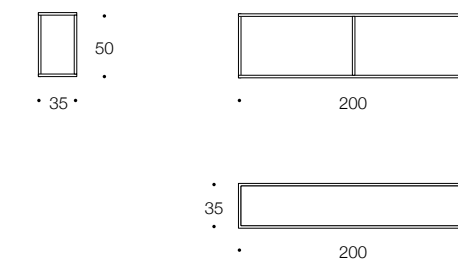

Mirna è una madia multifunzione disponibile in un'unica misura. Un elemento di arredo dalle linee essenziali che si inserisce elegantemente in tutti i contesti.

Finitura struttura

In metallo a sezione quadrata realizzata in bronzo vintage o laccata nei colori a campionario.

Finitura piano

Nobilitato nelle finiture asia, india, spatolato, terra o nei colori laccati a campionario oppure in Laminam calacatta oro venato opaco, noir desir opaco, ossido bruno e pietra grey.

Mirna est un buffet multifonctionnel disponible en une seule taille. Un élément d'ameublement aux lignes essentielles qui s'intègre avec élégance dans tous les contextes.

Finition cadre

En métal à section carrée en bronzo vintage ou laqué dans les couleurs de l'échantillonnage.

Finition du plan

Plaqué dans les finitions asia, india, spatolato, terra ou dans les couleurs laquées du livre dell'échantillonnage avec un plan en-tier ou en Laminam calacatta venato oro opaco, mat noir desir, ossido bruno et grey stone.

Mirna is a multifunctional sideboard available in one size. A furnishing element with essential lines that fits elegantly into all contexts.

Frame finish

Made of square section in metal bronzo vintage or lacquered in the sample colours.

Top finish

Available in melamine Asia, India, Spatolato, Terra finishes or in the lacquered colours of the sample book with a whole top or in Laminam calacatta opaco oro venato, noir desir opaco, ossido bruno and grey stone.

Mirna es un banco multifuncional disponible en una sola medida. Un elemento de mobiliario de líneas esenciales que se integra con elegancia en todos los contextos.

Acabado del marco

De metal con sección cuadrada en bronce vintage o lacado en los colores de la muestra.

Acabado de la encimera

Chapado en los acabados asia, india, spatolato, terra o en los colores lacados del muestrario con encimera entera o en Laminam calacatta oro vetado mate, noir desir mate, óxido marrón y piedra gris.

FINITURA BOISERIE LISCIA / SMOOTH BOISERIE FINISHE
FINITIONS BOISERIE LISSE / ACABADOS BOISERIE LISA



Sasha è una collezione di mobili realizzati con una boiserie su cui appoggiano delle madie di varie dimensioni, disponibili nelle soluzioni con boiserie cannettata o liscia, entrambe con la possibilità di essere richieste nella versione con piede o sospesa. Optional disponibile illuminazione a LED posizionata sotto la boiserie.

Finitura boiserie cannettata

In laccato nei colori del campionario.

Finitura boiserie liscia

In nobilitato con finitura india, asia, spatolato e terra.

Finitura madie

In laccato nei colori a campionario o in nobilitato con finitura india, asia, spatolato e terra.

Finitura vano a giorno

Verniciato bronzo vintage.

Finitura piedi

In metallo verniciato bronzo vintage.

FINITURE BOISERIE CANNETTATA / RIBBED BOISERIE FINISHE
FINITIONS BOISERIE CANNELEÉ / ACABADOS DE BOISERIE CANTEADA

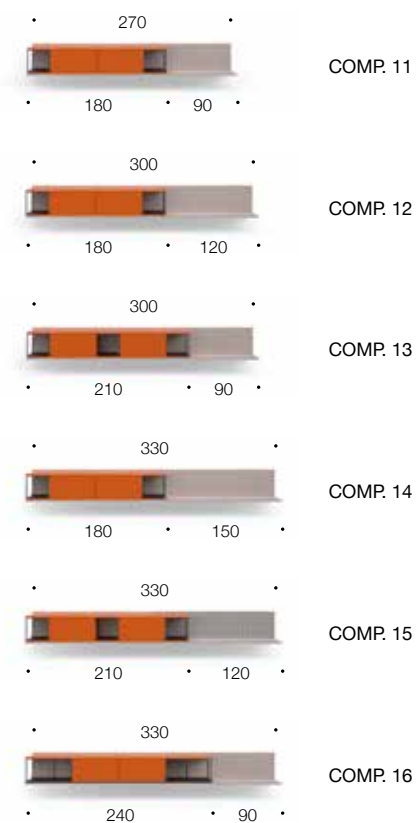

Sasha is a collection of furniture made with a boiserie on which sideboards of various sizes rest, available in the solutions with ribbed or smooth boiserie, both with the possibility of being requested in the version on feet or suspended. Optional available LED lighting positioned behind the paneling.

Ribbed boiserie finishes

Lacquered in sample colours.

Smooth boiserie finishes

In melamine with india, asia, spatolato and terra finishes.

Sideboard finishes

Lacquered in the sample colours or melamine with india, asia, spatolato and terra finishes.

Open compartment finish

Painted bronzo vintage.

Feet finish

In bronzo vintage painted metal.

FINITURA BOISERIE LISCIA / SMOOTH BOISERIE FINISHE
FINITIONS BOISERIE LISSE / ACABADOS BOISERIE LISA



versione sospesa

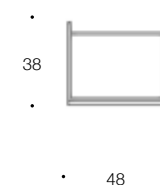

versione con piedi

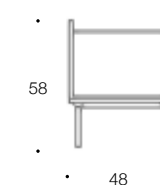

Sasha est une collection de meubles réalisés avec une boiserie sur laquelle reposent des buffets de différentes tailles, disponibles dans les solutions avec boiserie cannelée ou lisse, toutes les deux avec la possibilité d'être demandées dans la version à pieds ou à suspendus. L'éclairage LED disponible en option est placé derrière sous le panneau.

Finitions boiserie cannelée

Laquée dans les couleurs de l'échantillonnage.

Finitions boiserie lisse

En melamine avec finitions india, asia, spatolato et terra.

Finitions buffet

Laqué dans les couleurs de l'échantillonnage ou mélaminé dans les finitions india, asia, spatolato et terra.

Finition compartiment ouvert

Peint en bronzo vintage.

Finition des pieds

En métal peint en bronzo vintage.

FINITURE BOISERIE CANNETTATA / RIBBED BOISERIE FINISHE
FINITIONS BOISERIE CANNELEÉ / ACABADOS DE BOISERIE CANTEADA



versione sospesa

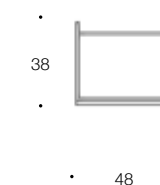

versione con piedi

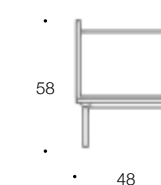

Sasha es una colección de muebles realizados con una boiserie sobre la que se apoyan aparadores de varias medidas, disponibles en las soluciones con boiserie canteada o lisa, ambas con la posibilidad de ser solicitadas en la versión con patas o sobrecama. Iluminación LED opcional disponible colocada bajo el revestimiento.

Acabados de boiserie canteada

Lacada en colores de muestrario.

Acabados boiserie lisa

En chapa con acabados india, asia, spatolato y terra.

Acabados del aparador

Lacado en los colores del muestrario o melamina con acabados india, asia, spatolato y terra.

Acabado del compartimento abierto

En bronzo vintage pintado.

Acabado de los pies

En metal pintado bronzo vintage.

VERSIONE DA PARETE / WALL VERSION
MONTAGE MURAL / VERSIÓN MURAL

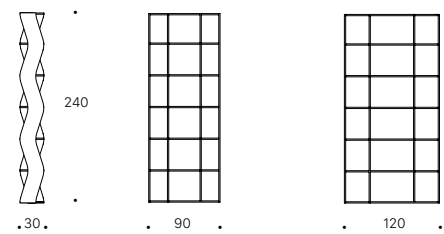

ELEMENTI INTERMEDI / INTERMEDIATE ELEMENTS
ÉLÉMENTS INTERMÉDIAIRES / ELEMENTOS INTERMEDIOS

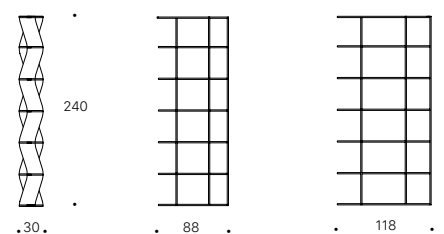

Swing è una libreria disponibile in due versioni: da parete o da centro stanza. Grazie alla combinazione dei moduli si possono sviluppare una serie di composizioni delle lunghezze desiderate.

Finitura struttura

In nobilitato asia, india, spatolato, terra o laccato nei colori a campionario.

Pali telescopici per versione da centro stanza

In metallo, verniciato bronzo vintage con le finiture nobilitate, mentre nella versione laccata prendono lo stesso colore della struttura.

Swing est une bibliothèque disponible en deux versions: montage murale ou au plafond. Grâce à la combinaison de modules, il est possible de développer une série de compositions de la longueur souhaitée.

Finition de la structure

Melamine asia, inda, spatolato, terra ou laqué dans des couleurs de la gamme.

Poteaux télescopiques pour version montage plafond

En métal laqué bronzo vintage avec les finitions melamine, tandis que en version laquée prend la même couleur que la structure.

VERSIONE CANNETTATA / RIBBED VERSION
VERSION CANNELÉE / VERSIÓN DE CANA

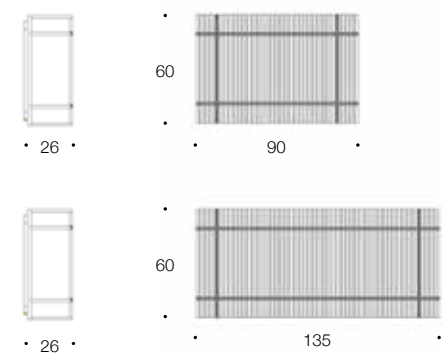

Wave è una libreria sospesa proposta in due misure di larghezza diversa, disponibile nelle soluzioni con boiserie cannettata o liscia, entrambe con montanti a vista in acciaio verniciato bronzo vintage. Opzionale disponibile illuminazione a LED posizionata sotto la boiserie.

Finitura libreria cannettata

Realizzata in noce canaletto, ripiani in nobilitato tinta noce canaletto.

Finitura libreria liscia

Realizzata in nobilitato con finitura india, asia, spatolato e terra.

Finitura telaio e montante

In bronzo vintage

Wave est une bibliothèque murale disponible en deux largeurs différentes, dans des solutions avec des panneaux cannelés ou lisses, les deux avec des montants visibles en acier peint en bronze vintage. En option, un éclairage à LED est disponible la boiserie.

Finitions bibliothèque cannelée

En noce canaletto, étagères en mélaminé couleur noce canaletto.

Finitions bibliothèque lisse

En mélaminé finition india, asia, spatolato et terra.

Finitions du cadre et du montant

En bronzo vintage

VERSIONE LISCIA / SMOOTH VERSION
VERSION LISSE / VERSIÓN LISA

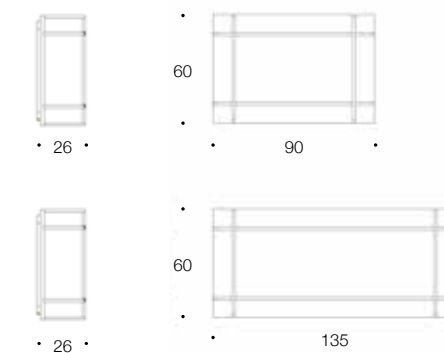

Wave is a suspended bookcase offered in two different widths, available in the solutions with ribbed panels or smooth panels, both with visible uprights in bronzo vintage painted steel. Optional available LED lighting positioned under the boiserie.

Ribbed panel finishes

Made of noce canaletto, shelves in noce canaletto finish melamine.

Smooth bookcase finishes

Made of india, asia, spatolato and terra finish melamine.

Frame and upright finishes

In bronzo vintage

Wave es una librería suspendida que se ofrece en dos anchos diferentes, disponible en las soluciones con boiserie de caña o lisa, ambas con montantes visibles de acero pintado en bronce vintage. Iluminación LED opcional colocada bajo la boiserie.

Acabados librería de caña

Realizada en noce canaletto, estantes en melamina color noce canaletto.

Acabados librería lisa

En melamina acabado india, asia, spatolato y terra.

Acabados marco y montante

En bronzo vintage

NOBILITATI

Melamine / Mélamine / Melamina



INDIA



ASIA



SPATOLATO



TERRA

ESSENZE LEGNO

Wood finishes / Finitions du bois / Esencias de madera



NOCE NATURALE



NOCE CANALETTO



ROVERE CENERE

VETRI

Glass / Verre / Cristall



GRIGIO FUMÉ



SERIGRAFATO 01

PIETRA

Stone / Pierre / Piedra



GRAY STONE

METALLI

Metals / Métaux / Metales



BRONZO VINTAGE



INDIAN BROWN



ALLUMINIO OPACO



VERNICIATO OTTONE

LAMINAM

Laminam / Laminam / Laminam



CALACATTA ORO VENATO OPACO



NOIR DESIR OPACO



OSSIDO BRUNO OPACO



PIETRA GREY OPACO

LACCATI

Laquered / Laqué / Lacada



010 BIANCO GHIACCIO



011 BIANCO PERLA



015 BEIGE SABBIA



060 VERDE SALVIA



050 VERDE MUSCHIO



055 VERDE BOTTIGLIA



016 GRIGIO PIETRA



051 GRIGIO TORTORA



012 GRIGIO TITANIO



054 GRIGIO OTTANIO



020 BLU OCEANO



014 NERO VESUVIO



018 AZZURRO NUVOLA



053 GRIGIO NATURA



052 GRIGIO SETA



061 ROSSO PORPORA



057 ARANCIO MATTONE



019 ARANCIO TRAMONTO



013 GRIGIO PIOMBO



058 GRIGIO TABACCO

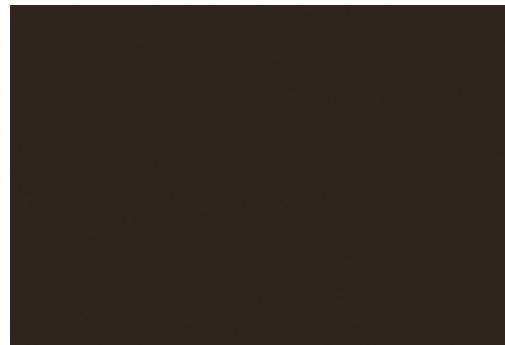

021 MARRONE CAFFÉ



059 GIALLO SENAPE



017 GRIGIO SALVIA

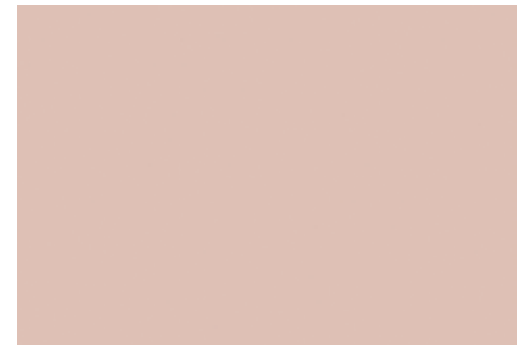

056 ROSA ANTICO

DOIMO[®] Salotti

Doimo Salotti S.r.l.
Via Montegrappa, 90
31010 Moriago della Battaglia TV Italia
T. +39 0438 890511
info@doimosalotti.it www.doimosalotti.it

Progetto grafico Angelo Armano | Immagini Linkfoto | Fotolito Linkfoto | Stampa Grafiche Italprint | Stampato in Italia Settembre 2023

DOIMO
Salotti